



# LLIBRET D'OKUPACIÓ

LLIBRET D'  
D'OKUPACI  
LIBRET D'OK  
OKUPACIÓ

# OKUPACIÓ L'IRRET L'OKUP LLIE

**Des d'Arran, Organització Juvenil de l'Esquerra Independentista, hem vist la necessitat de publicar aquesta segona edició del llibret d'okupació després d'anys d'acumulació de forces per part del moviment popular per l'habitatge, amb l'esperança que el I Congrés d'Habitatge converteixi totes les nostres il·lusions en victòries.**

La primera edició la vam treure l'any 2014, després de l'esclat de la bombolla immobiliària i en plena crisi econòmica. Amb tot l'auge de desnonaments, la PAH va iniciar un llegat de lluita que encara seguim avui.

Com a joves, volem compartir un seguit de reflexions polítiques sobre la situació de conflicte que es viu en l'habitatge, així com oferir eines a aquelles joves que decideixin emprendre el camí de l'okupació com una forma de lluita.



# PER QUÈ OKUPEM?

## EL MANUAL

01

### Plantegem l'okupació

Temptegem el terreny  
Preparem l'entrada  
Passem a l'acció

02

### Defensa de l'espai i visites policials

03

### Aspectes jurídics de l'okupació

Delictes associats a l'entrada de l'espai  
Delictes associats a la defensa de l'espai  
Identificació  
Defraudació del fluid elèctric

04

### Guia pràctica

Panys  
Finestres  
Subministrament elèctric  
Subministrament d'aigua

## ENTREVISTES

I no està en *venta* el nostre sostre,  
I no està en venta la nostra força,  
Som la resposta.

[...]

Només ens queda el combat,  
se us ha acabat la festa.

Okuparem la finca, volem *vivenda* digna.

Farem l'impossible pel que no té lloc on viure.

La lluita serà eterna contra els que gentrifiquen,  
no canteu victòria, serem els últims en riure.

### **QUE ME DEN PAL PISO**

Sindicat d'Habitatge de Gràcia ft. Lírica de Trobadors

PER QUÈ  
OKUPEM?

## L'HABITATGE COM A MERCADERIA

Ja des dels 60 s'evidenciava que l'etapa d'or de creixement del capitalisme basada en la reconstrucció de l'Europa de postguerra hauria arribat a la seva fi. **Les taxes de guanys es desplomaven a mesura que el capital quedava sense mercats on expandir-se, generant una crisi de valorització on els beneficis ja no eren suficients per mantenir el sistema.**

El capital sortiria de la crisi amb les contrareformes neoliberals, abandonant l'èmfasi en el sector productiu nacional (externalitzant la indústria a colònies i excolònies amb mà d'obra més barata).

**Això iniciaria un viratge cap al sector serveis, privatitzaria aquells que eren públics, i desplaçaria la inversió de capital als sectors financers de l'economia,** que no presenten les limitacions d'allò que és físic i tangible. L'estratègia és clara: recuperar les taxes de benefici perdudes accentuant la presència del capital -i l'explotació- més enllà del lloc de treball, convertint habitatge, salut i educació en mercaderies. Això esdevé una clara amenaça a la reproducció social de la classe treballadora.

En aquest moment, als anys 60, **a l'Estat espanyol es vivia la reforma del règim franquista,** on s'evidenciava un sistema econòmic obsolet i de difícil encaix a l'Europa en la qual s'emmirallava. La indústria, que només sobrevivia gràcies



al proteccionisme, no seria competitiva en el panorama europeu i **els líders de la mal anomenada Transició contribuirien a un model econòmic basat en el sector terciari a través de polítiques de desindustrialització i foment del sector serveis.** Això suposaria un problema perquè l'Estat hauria d'importar els productes industrials de l'exterior generant un deute permanent que el sector dels serveis no podria cobrir.

**Tanmateix, trobarien la solució en la construcció,** cobrint el deute amb inversió internacional, venent el país a trossos, **transformant el sector immobiliari en el principal motor del creixement i l'especulació en l'habitatge en el combustible que el manté funcionant.** Així és com una necessitat fonamental com és tenir un sostre va entrar de ple en els circuits d'acumulació del capital i va esdevenir una peça necessària per mantenir el delicat equilibri econòmic del capitalisme tardà.

Amb tot aquest panorama, l'entrada de l'Estat Espanyol a la Comunitat Europea agreujaria el problema de la manca d'indústria i facilitaria l'entrada de capital extern. **Tot plegat generaria un nou cicle d'acumulació que acabaria amb l'esclat de la bombolla immobiliària del 2008 que evidencia la inviabilitat del creixement en base al capital fictici** i els problemes de dependència respecte del centre europeu.

# LA PROBLEMÀTICA DE L'HABITATGE ALS PAÏSOS CATALANS

Cada dia veiem com persones del nostre entorn, veïnes o nosaltres mateixes no podem pagar els desorbitats preus del lloguer i patim abusos com ara assetjament immobiliari, no renovacions de contracte, o grans pujades en la quota del lloguer. Això provoca que acabem marxant de casa, ja sigui abandonant l'espai – patint resignadament el que es sol anomenar desnonament invisible – o resistint a la porta –fent visible la problemàtica i el conflicte social –, desafiant un poder judicial i unes institucions que es mostren passives o que defensen els interessos de la propietat privada per sobre de tot, sota l'amenaça de la violència policial.

La pressió provocada pel monocultiu turístic, que es sustenta en l'economia del totxo, la precarietat laboral i l'ús mercantilitzat d'habitatges, de l'espai públic, i fins i tot dels espais naturals, posa la terra, els béns històrics i les zones urbanes al servei del consum i la sobreexplotació. La població i les veïnes som expulsades o deixades en un segon pla, i les joves en concret de forma invisible.

## DESPOBLAMENT

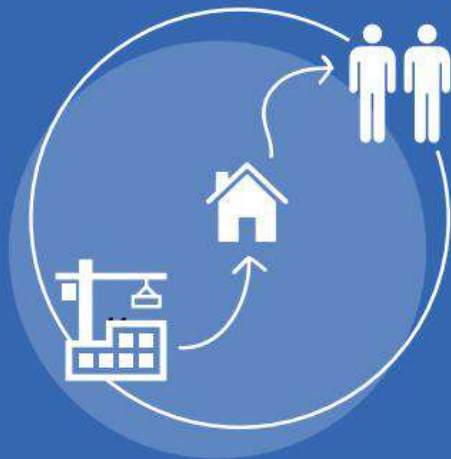

El territori ha d'adaptar-se a les demandes del turisme. Això, sumat a les deficiències del transport públic i al fet que haguem de marxar fora per estudiar o trobar feina, faciliten la fuga del jovent, que veiem difícil poder tornar.



A la ciutat l'increment de preus i la reconversió del sòl cap a finalitats mercantils expulsa el veïnat de classe treballadora amb menors rendes dels barris cèntrics cap als perifèrics. A més, molts cops també es veuen obligats a anar fora, a poblacions properes, generant una pujada dels preus i expandint la gentrificació.

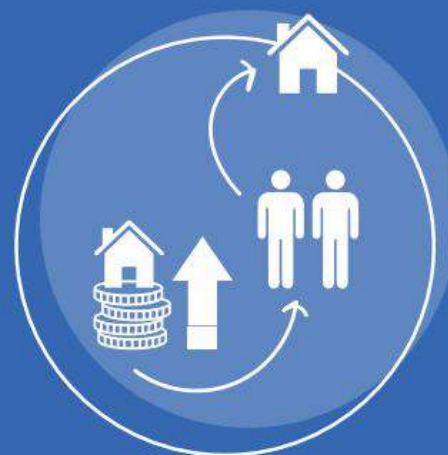

## GENTRIFICACIÓ

## HABITATGE I QÜESTIÓ JUVENIL

**En aquest context, les joves no restem al marge de les problemàtiques d'habitatge, sinó que les patim de forma particular.**

La temporalitat, els baixos salaris, les dificultats d'entrada al mercat laboral més enllà de feines precàries i l'atur, juntament amb hores extres, feines sense contracte o pràctiques no remunerades, són algunes de les mostres d'explotació en l'àmbit del treball que patim com a jovent de classe treballadora i que ens dificulten enormement l'accés a un habitatge a través del mercat.

Aquestes condicions es legitimen socialment dient-nos que és una situació transitòria, però s'acaben perpetuant – cada cop fins a edats més avançades –, ja que els empresaris en treuen rèdit de forma sistemàtica: sempre hi haurà un gruix de població jove de qui aprofitar-se.

**Aquesta explotació que comença al lloc de feina s'amplia a l'hora de tenir accés a quelcom tan bàsic com és la llar.** En el cas de les dones de classe treballadora això es veu agreujat, ja que solem carregar les tasques reproductives associades a la llar, atribuïdes històricament al gènere femení. A més, també sofrem més precarietat en el món laboral, amb una major tendència a jornades parcials i contractes temporals. Les persones migrades també pateixen habitualment un major grau d'explotació laboral, que sumada a la manca i dificultat

d'accés als papers o a la discriminació a l'hora de signar un contracte de lloguer, les acaba situant com a grup especialment afectat per aquesta qüestió.

Aquesta situació ens ha abocat a haver-nos de quedar a viure amb la família indefinidament o a haver de compartir pisos forçant al màxim l'espai, gairebé amuntegades i pagant una quantitat igualment considerable per una habitació, si és que directament ens ho podem permetre. **En un moment vital en què construïm la nostra autonomia en tots els aspectes de la vida, la identitat personal i la forma de relacionar-nos, ens trobem molts cops obligades a marxar del nostre barri, poble o entorn social, perdent relació amb el teixit social que ens envolta, i tenint grans dificultats per tornar-hi.**

No obstant, cal anar més enllà d'entendre l'emancipació com una etapa més d'un projecte vital en clau individual. Què entendríem llavors per emancipació? Considerem marxar de casa els pares per formar un nou nucli familiar que reproduïxi les dinàmiques patriarcals una forma d'emancipació? És compatible amb la destrucció dels nostres barris a propòsit d'interessos especulatius o de l'oblit, despoblament i destrucció del territori? És possible emancipar-nos en el marc d'un sistema capitalista i patriarcal que ens sotmet a condicions de misèria?

## OKUPACIÓ: UNA EINA PER A L'EMANCIPACIÓ

Enfront d'aquesta situació, cal tombar els interessos del capital, que trepitgen i amenacen les condicions de reproducció de les nostres vides, entenent l'emancipació com un procés de lluita col·lectiva. Per fer-ho possible, el suport mutu, els vincles col·lectius, les xarxes veïnals, l'organització política i la militància en el si del moviment popular són la via fonamental mitjançant la qual podrem construir l'emancipació com a joves, qüestionant les relacions de poder capitalistes: la propietat privada, el treball assalariat i la precarietat que se'n deriva.

**Com a joves, davant de la impossibilitat de marxar del nucli familiar, l'okupació se'ns presenta com una eina vàlida per a l'emancipació.**

No és que no vulguem pagar el lloguer perquè som uns mandrosos que no volem treballar, sinó que, o bé no podem, o bé hi haurem de destinar la immensa majoria del nostre sou precari, mentre que un rendista o especulador s'estarà omplint les butxaques.

Així doncs, **no només ens plantejem l'okupació com un mitjà per satisfer una necessitat bàsica, sinó com una aposta política**, un front de lluita on podem plantar cara a un dels espais de valorització del capital, com dèiem més amunt, més importants de l'Estat Espanyol. Encara més, pot servir per

frenar de forma temporal o denunciar i fer públics obres o enderrocs vinculats a processos especulatius.

Però la lluita contra la mercantilització de l'habitatge no és l'única virtut de l'okupació. També ens permet construir espais de contrapoder i ens obre la porta a connectar fronts de lluita a través d'un punt de trobada compartit. **En un projecte col·lectiu d'okupació, es difumina la línia entre allò públic i allò privat, entre el carrer i casa nostra, entre l'assemblea i la llar.** L'habitatge deixa de ser un bé privat per passar a ser propietat col·lectiva de l'assemblea o del col·lectiu d'habitatge, casa nostra deixa de ser un afer que només ens incumbeix individualment, sinó que esdevé un fet polític.

Enfront de l'individualisme i l'aïllament social capitalista, generem un teixit comunitari. Enfront de la divisió sexual de les tasques reproductives que històricament han estat atribuïdes a les dones, distribuïm col·lectivament el treball de forma feminista. Sembrem la llavor de les relacions socials que volem construir, de la societat comunista per la qual lluitem.

Per tant, l'okupació ha esdevingut una eina fonamental per a qüestionar les dinàmiques del mercat de l'habitatge. És a partir de l'okupació que la classe treballadora en tota la nostra diversitat

recuperem la funció social de l'habitatge mitjançant l'acció directa, amb les nostres mans i sense mediació del mercat. D'aquesta manera, transformant i donant un nou ús a espais buits a través del treball col·lectiu, avancem en l'assoliment dels nostres objectius.

**Cal tenir en compte tota aquella gent que s'organitza arreu i treballa dia a dia en el si del moviment en defensa de l'habitatge a l'hora d'okupar.** És indispensable enllaçar-se amb un moviment que atresora un llarg recorregut organitzatiu i que no para de créixer. Des de la incansable experiència de la PAH i la seva Obra Social, fins als diversos Sindicats, xarxes i col·lectius de llogateres i d'habitatge. Un moviment liderat per dones – moltes d'elles migrades – que segueix aplegant esforços, coordinant-se per fer passes endavant i dibuixant un horitzó comú d'esperança, com va demostrar la celebració del I Congrés d'habitatge al Principat i es mostra a cada desnonament aturat al carrer.



Ara més que mai, cal seguir teixint moviment i generant estructures populars, unint fronts entre lluites i reforçant vincles col·lectius per enderrocar el capitalisme i el patriarcat per tots els mitjans possibles.

Cal fer possible un nou marc de sobirania popular al conjunt dels Països Catalans on l'explotació i la dominació no hi tinguin cabuda i les nostres vides no siguin determinades pels capritxos del mercat.

L'emancipació real del jovent només serà possible si plantem cara i trenquem amb tot allò que ens encadena a través de la Unitat Popular, colze a colze, unint esforços des dels nostres barris, pobles i viles.

Considerant que allí estan les cases  
Mentre que vostès ens deixen sense llar,  
Hem acordat mudar-nos-hi  
Doncs ens hem cansat dels nostres forats

Considerant llavors que vostès  
Ens amenacen amb fusells i canons  
Hem acordat témer, més que la mort,  
Aquesta vida amarga que portem.

### **RESOLUCIÓ DELS COMUNERS**

Bertolt Brecht

# EL MANUAL



Presentació de campanya: Punxem la bombolla, 2019

# PLANTEGEM L'OKUPACIÓ

## TEMPTEGEM EL TERRENY

En el moment de prendre la decisió d'okupar és important eliminar l'estigma que l'acompanya. Un estigma creat per dècades de criminalització i repressió per part de les institucions catalanes i espanyoles, que han actuat i actuen com a garants del principi fonamental en què es basa el capitalisme: la propietat privada. A l'hora d'okupar un habitatge cal fer una bona tasca d'investigació i de planificació. Abans d'això, però, **cal saber què busquem per tal de garantir que el projecte serà adequat a les necessitats de qui hi hagi d'habitar**. Més enllà, hauria de ser sostenible a mig termini i estar en consonància amb la nostra forma d'entendre la okupació. Això servirà per fer un primer cribratge sobre els espais que siguin susceptibles a ser okupats, d'acord amb la propietat, accessibilitat, etc. **Amb les necessitats clares, es pot iniciar la fase d'investigació.**

### Pisos buits

En la primera part d'aquesta fase l'objectiu és el de **construir una base de dades sobre immobles buits en el nostre entorn proper**. Això es pot fer amb l'ajuda d'un mapa de la zona o suports informàtics (excel, mapes digitals) sempre que estiguin desades de forma segura. El mapatge de pisos buits es pot fer de varies formes, el boca-orella juga un paper fonamental per tal de detectar els pisos que porten més temps buits, tot i així sovint s'haurà de recórrer a la recerca.

Algunes pistes poden guiar-nos per saber si una casa està abandonada, per exemple fixar-se amb la pols que hi hagi a la porta o si hi ha moltes cartes i publicitat acumulada. **És important fer visites en diferents moments del dia per tal de veure si hi ha algú dins**, i fins i tot trucar al timbre per tal de comprovar que no hi ha resposta. Quan sospitem que un pis resulta buit també pot ser útil comprovar si s'obre la porta, per tal de veure si hi ha gent entrant i sortint del domicili de forma regular. Això es podria fer posant un adhesiu sobre el pany (reciclant, per exemple les de manyà 24 hores) o travant un paper al forat de la frontissa de manera que aquest caigués si la porta s'obrí. Podria donar-se el cas que hi hagués gent entrant i sortint de l'immoble tot i que no hi visquessin. **Cal destacar que és una pràctica comú per part dels propietaris de blocs buits de pagar a algú per tal que hi visqui i així vigili la propietat**. També és possible que blocs buits o en procés de ser buidats estiguin en obres per tal de treure'n un major rèdit econòmic després de la venda.

**A la seu electrònica del cadastre<sup>1</sup> o amb diverses eines web<sup>2</sup>, podem trobar la informació cadastral del bloc**. Això inclou la divisió de la propietat (horizontal o vertical), la superfície de l'immoble i la seva distribució i l'any de construcció o reforma, entre d'altres. Un cop tinguem la primera llista de cases o pisos segons

---

1. Seu electrònica del cadastre: <https://www1.sedecatastro.gob.es/>

2. GoolZoom: <https://es.goolzoom.com>

la necessitat, cal fer un cribratge d'acord amb els principis polítics, econòmics i jurídics. Qui n'és el propietari? Com és per dins? Hi ha alguna reforma prevista? La casa es troba en algun procés urbanístic?

## La propietat

El següent pas imprescindible és obtenir informació sobre la propietat. **Al registre de la propietat<sup>3</sup> es pot demanar una nota simple**, que et dona la informació sobre una propietat determinada a través de la seva adreça o referència cadastral, **o una nota índex**, per tal que et diguin totes les propietats d'un propietari o empresa (això pot resultar útil de cara a plantejar la campanya política).

Per tal de demanar la nota simple, amb un cost d'uns tres euros, s'ha d'acreditar la identitat, i un motiu vàlid per a la consulta. És un procediment senzill però en casos puntuals els funcionaris poden posar traves si intueixen quina pot ser la nostra veritable intenció. És per això que s'aconsella anar amb roba neutra o mudada i tenir pensat algun relat. En cas de dubte, indicar la voluntat d'adquisició de l'immoble sempre és l'aposta més segura, però hem de procurar que la nostra estètica i actitud faci que sembli creïble.

---

3.1. Principat <http://www.registradors.cat/localizador.php>

3.2. País Valencià: <https://registradorescomunidadvalenciana.org/ciudadanos/datos-de-registro/>

3.3. Illes: <https://www.registradoresdebaleares.org/localizador.html>



Amb la nota simple tenim accés a la propietat i a la data d'adquisició. Més enllà, a l'oficina d'urbanisme de l'ajuntament es pot preguntar quina és la situació en què estan els terrenys, si hi ha alguna llicència de reforma o d'enderrocament, cosa que podria ser útil per tal d'anticipar-nos. Una adquisició recent amb obres al bloc pot indicar forts interessos sobre l'edifici i requeriria extremar la precaució, per altra banda un bloc abandonat i que porta dècades sota la mateixa propietat resulta més estable.

Pel que fa a la propietat, hi ha diferents qüestions que hem de tenir en compte. En primer lloc **la distinció entre petit i gran propietari**. Això pot ser rellevant de cara a la possibilitat d'un desallotjament exprés si es tractés d'un petit propietari. Més enllà també pot afectar les possibilitats d'aconseguir un lloguer social en la fase de negociació. Per altre costat, la distinció entre persona física o propietat de l'Estat i persona jurídica o empresa condicionarà els tempos que seguiran els tràmits judicials.

De cara a la campanya política, **també ens interessa saber si és familiar o empresarial i el nombre de propietats que aquests manegin**. El més fàcil de socialitzar són els pisos de fons voltor o de bancs, ja que molts d'aquests van ser comprats a preus de misèria després de quedar buits durant la crisi de 2008. Qualsevol empresa que es dediqui a l'especulació immobiliària és una bona candidata, atès que es lucra de l'habitatge

i està contribuint de forma directa a la precarietat de les nostres veïnes. Si el propietari és una empresa, hi ha diferents maneres de saber a què es dedica i la situació financera en què es troba (axesor.com, einforma.com) a nivell financer. És important fer-ne una anàlisi profunda, ja que sovint quan es tracta d'empreses de compravenda d'immobles trobem que diverses empreses pantalla formen part d'un mateix complex immobiliari amb qui comparteixen càrrecs administratius. Altres vegades, aquestes empreses poden servir per tal d'eximir els mitjans i grans propietaris dels impostos sobre la riquesa.

Una altra font d'informació que pot ser útil si es sap utilitzar adequadament són les veïnes del bloc. En blocs que ja han resultat afectats pel problema de l'habitatge això pot resultar una de les principals eines per obtenir informació o suports i si coneixem la situació concreta de les veïnes fins i tot ens pot permetre parlar obertament d'okupació.

Si desconeixem el veïnat, per contra, una aproximació directa podria resultar imprudent. Això no implica, però, descartar tot tipus de contacte. Una excusa qualsevol podria permetre conversar sobre la història i situació del bloc, sobre la propietat i facilitar les relacions de cara a una pròxima okupació. Un cop més, **l'estètica i el tracte resultaran fonamentals per a la relació amb les veïnes, no només abans de l'entrada sinó al llarg de tot el projecte.**

## PREPAREM L'ENTRADA

### **A l'hora de plantejar l'acció, s'haurà de fer un repartiment de les tasques.**

Entre aquestes n'hi ha diverses que impliquen un risc particular. Les persones que s'encarreguin de la mediació amb la policia, o que s'identifiquin com a ocupants de l'habitatge són susceptibles de ser acusades en un procés penal per delictes d'usurpació. Com explicarem amb més detall en l'apartat jurídic, aquest és un delictes lleu i és difícil de demostrar, per tant a priori no hauria de suposar un risc inassumible per a la majoria de companyes. Dit això, s'ha d'anar amb especial cura amb la gent que tingui antecedents penals o processos oberts, ja que suposaria una acumulació de penes; o persones migrades que no puguin tramitar els papers. Aquests casos demanarien ser estudiats amb més detall, i recomanem consultar algun advocat.

Tingueu en compte però, que abans d'abordar l'okupació d'un bloc en la vostra localitat, **resulta imprescindible coordinar-se amb els agents locals de la lluita per l'habitatge**. La lluita per l'habitatge és una lluita col·lectiva i hi ha col·lectius que porten anys fent feina dins del moviment. Desencoratgem tot tipus de projectes que treballin a esquenes del moviment per l'habitatge o en contra dels seus interessos. De fet, la seva experiència i cooperació pot resultar una eina valuosa per a l'èxit del projecte.

**L'OKUPACIÓ HA  
ESDEVINGUT  
UNA EINA  
FONAMENTAL  
PER A  
QÜESTIONAR  
DINÀMIQUES  
DEL MERCAT  
DE L'HABITATGE**

Finalment, resultarà fonamental **fer una bona anàlisi del terreny de cara a minimitzar els riscos en el desenvolupament de l'acció.** Saber com és la zona on hi ha la casa, els sentits de la circulació dels cotxes, on hi ha les comissaries més properes i quan temps es disposa abans que arribin els agents, etc. És aconsellable **elaborar un plànol de la zona** per poder preparar bé l'entrada a la casa, les guàrdies, plantejar amb antelació les entrades i sortides de material – si mai fóssim descobertes a mitges tenir material a sobre podria constituir una prova de delictes – i assegurar-nos que correm els mínims riscos possibles ja que l'entrada és el moment més arriscat (veure l'apartat 3).

**Cal organitzar-la bé, perquè sempre hi haurà imprevistos i canvis a últim moment.** En aquest sentit cal fer una llista del material que podem necessitar per entrar, pla A, B i C per si no funcionessin, i poder assegurar que no ens fan fora un cop siguem dins. És molt útil tenir un puntal preparat per quan fem l'entrada, per poder assegurar la porta temporalment.

**Hi ha dues estratègies principals per okupar: fent-ho discretament o fer-ho de forma pública.** Es pot entrar a una casa per una finestra, forçant el pany, trencant la tàpia, etc. però amb la intenció de passar desapercebuts, que ningú s'adoni que acabem d'okupar. Això sovint implica grups més petits de gent, nocturnitat i un pla silenciós (sense alarmes, eines sorolloses, etc.). En cas que surti bé, implica menys exposició i guanyar temps

fins que la propietat se n'assabenti, fet que podria cobrir les 48-72 hores que la jurisprudència establiria perquè es constitueixi domicili – evitant, per tant, un desnonament immediat sense passar pels jutjats –. Per altre costat, dona menys marge de maniobra en cas que alguna cosa sortís malament, i si hi hagués una alarma o una patrulla de paisà podria ser difícil reaccionar-hi.

D'altra banda es pot fer de forma pública: un dels principals avantatges és afrontar-ho de forma organitzada. Això pot servir comunicativament per denunciar de forma pública el problema de l'habitatge i la manca de possibilitats per a l'emancipació juvenil. Això normalment es tradueix en convocatòries per a grups de confiança amb una coartada (manifestació, festa major, etc.) i garanteix que la feina es pugui fer cobertes per una pancarta i amb un cordó de gent al voltant. Tot i que resulta més difícil d'amagar, permet fer més soroll i incorporar figures de mediació amb les autoritats en cas que fos necessari.

## PASSEM A L'ACCIÓ

Els dos punts pels que acostuma a ser més fàcil l'entrada són **la porta o les finestres**, per bé que també pot valorar-se la teulada o el balcó. La violència durant l'entrada, és a dir, trencar alguna cosa per poder entrar, està tipificat per la llei, de manera que, si és imprescindible fer-ho, aneu amb compte de no ser vistos.

Pel que fa a les finestres, pujant amb una escala, **es pot trencar un vidre per on passar la mà i obrir-la perquè pugui les companyes**, o palanquejar-la directament. El vidre, en trencar-se, farà molt de soroll, de manera que pot ser útil enganxar unes tires de cinta americana al marc perquè en trencar-se no caigui tot el vidre de cop o enganxar-hi un adhesiu de la mida del vidre, que s'enganxi també al marc, com els utilitzats per les llunes dels cotxes. En cas que sigui un vidre petit, podem utilitzar folre adhesiu per llibres. Assegureu-vos que darrere la finestra no hi ha cap sorpresa: una tàpia, armaris o una cadena. I vigileu amb el soroll: pot alertar veïnes i vianants.

La porta és una altra opció: **hi ha la possibilitat de trencar el pany** – consulteu l'apartat tècnic, més endavant –. Per fer-ho, es podria utilitzar roba d'obrer i actuar a la llum del dia descaradament; també podeu optar de fer-ho de nit, però heu de tenir en compte el soroll i que no és pas una operació fàcil, ni d'encobrir-la ni de dur-la a terme. També hi ha la possibilitat de

comprovar si la porta cedeix simplement empentant-la. Quan es tracta de portes de fusta, sobretot si són de dues fulles, poden obrir-se amb una pota de cabra o un ariet.

Per obrir palanquejant cal fer pressió fins que la porta cedeix un espai pel marge inferior, on s'hi posa una barra de ferro o quelcom útil per mantenir la pressió. A continuació, hem de palanquejar-la el centre, on normalment hi ha el pany. Si ho fem correctament i no és una porta molt assegurada, cedirà. **En cas de tenir una part de vidre, pots trencar-la i entrar per obrir des de dins, posant immediatament una xapa de metall amb forats als marges** per cargolar-la – amb cargols de punta de broca, autocargolant – al marc on se subjectava el vidre.

**Una altra opció útil quan l'edifici té poca alçada és pujar fins al terrat amb una escala** (o escalar), per despenjar-nos després fent ràpel pel pati interior. En aquest supòsit convé tenir experiència en escalada. Podeu provar de mirar pel Google Maps com és el terrat de l'edifici per fer-vos-en una idea: és molt millor pujar amb l'arnès posat per baixar com més aviat millor, ja que al terrat ens podrien veure des dels edificis limítrofs. A vegades no hi ha res més que una cadena tancant l'entrada, fet que no ens suposarà gaires problemes si comptem amb una cisalla.

Cal tenir en compte que durant aquests darrers anys la videovigilància s'ha estès per moltes zones de les nostres poblacions



i, per tant, haurem de preveure-ho al nostre pla. **Per sobre de tot, cal evitar que es pugui reconèixer en una gravació les persones que actuaran.**

S'aposti per la forma que s'aposti, cal assegurar-se de comptar amb un grup de suport per si ens trobem amb problemes: tenir tot el material per ser-hi uns dies sense haver de sortir, i de poder tancar portes i finestres un cop dins per defensar el nostre espai i impedir que ens desallotgin a la primera de canvi. **Cal tenir en compte que les primeres hores són les més problemàtiques, i si es superen els primers dies, haurà passat la tempesta.**



Okupació simbòlica d'un pis turístic a València, 2017

**DEFENSA**  
**DE L'ESPÀI**  
**I VISITES**  
**POLICICIALS**



entrada

primers dies



visites policials



desallotjament  
expres



identificació



desallotjament  
cautelar



desallotjament  
il·legal



acord



judici

desenllaç



## ENTRADA



### CÀMERES I ALARMES

En la investigació prèvia de l'espai que volem okupar hem d'intentar esbrinar si hi ha alarma i de quina marca o model es tracta. Hi ha moltes tipologies d'alarma, però no són gaire diverses les que ens acostumem a trobar en el nostre dia a dia.

El primer que cal tenir en compte quan ja hem obert l'accés en qüestió és entrar tapades per si hi ha càmeres amb sensor que ens fotografien o ens graven. Un cop dins, és recomanable dividir-nos les tasques, una de les persones hauria d'anar a buscar la "central" i desactivar-la desmuntant la carcassa i traient la bateria i la SIM, l'altra persona s'hauria de dedicar a buscar, arrencar i neutralitzar tots els accessoris de l'alarma fins que no quedi ni rastre de la seva existència.

### PORTES I FINESTRES

Un cop estem dins i l'alarma, si n'hi havia, ha estat neutralitzada, cal assegurar la porta. **Per dur-ho a terme, ens quedarem les eines imprescindibles: la resta d'eines haurien d'abandonar l'espai com més aviat millor, ja que les posem en risc a elles i a nosaltres.**

Hi ha diverses formes d'assegurar la porta, però totes elles han d'haver estat planificades amb antelació per poder dur

el material concret. Una de les opcions és apuntalar la porta des de dins, ja que si la situació de la porta és molt complicada ens estalviem fer el canvi de pany des d'un principi. Si el pany no s'ha hagut de forçar, és important inutilitzar-lo i apuntalar-nos, es pot fer amb soldadura en fred, un escuradents o una mica de filferro, atès que si aparegués el propietari amb les claus podríem tenir problemes.

Una altra opció és col·locar, només entrar, un pestell que ens permeti tancar-nos dins i que no es pugui obrir des de fora. Si es veu factible, és altament recomanable col·locar un pany nou, ja que en cas que vingui la policia o propietat sempre ajudarà que nosaltres tinguem les claus d'accés, això ens donarà credibilitat quan diguem que portem dies dins, ja que el propietari tampoc podrà accedir amb les seves claus. Un pany molt utilitzat és el FAC, ens permet una fàcil i ràpida instal·lació amb uns resultats molt efectius. El millor que podem fer és estudiar el pany i la porta amb antelació, això ens permetrà dur una estratègia al més eficient possible. A banda de la porta, cal també veure com tancar i assegurar les finestres i balcons de la casa i, en cas de tenir un pati que comuniqui amb el carrer, mirar de dificultar-ne l'accés.

**Tot això ens pot servir per evitar un possible desallotjament exprés per part de la policia o del propietari. Tot i així, fins i tot després d'haver passat la primera tempesta i haver-nos assegurat que ja no ens desallotjaran de manera exprés, hem**



**de ser curosos amb la nostra seguretat, mantenir-nos alerta i tenir preparat un pla de defensa de la casa per si ens volen desallotjar tenint en compte quina estratègia seguirem i quanta repressió estem disposades a assumir per tal de mantenir l'espai, etc.**

## PRIMERS DIES



## MANTENIMENT

A més, és una pràctica habitual, en el moment que entrem a okupar un habitatge, quedar-s'hi com a mínim un parell de dies sense sortir-ne o com a mínim tenir-hi gent contínuament fent permanències. Per això hem de tenir en compte tot allò que ens farà falta per subsistir i per començar a adequar l'espai. Sobretot a les cases abandonades des de fa anys és molt possible que ens toqui fer molta feina per tenir uns mínims: netejar i arreglar part de la casa, punxar la llum i solucionar problemes de la instal·lació elèctrica, etc.

**Alhora, és recomanable fer venir un arquitecte/aparellador de confiança perquè miri l'estat de les bigues i parets – si la casa està en mal estat – per tal d'assegurar que no hi ha cap perill estructural.**

Aprofitant que els primers dies hi farem vida permanent, a banda del menjar, aigua, un fogó i estris de cuina és important portar frontals, llanternes, sacs de dormir i màrfegues. Sempre que no suposi un risc, es podria portar una



caixa d'eines per tal de començar amb les obres de condicionament de l'espai. És molt recomanable passar desapercebuts – si l'entrada no ha estat pública – els primers dos dies, i al tercer fer públic que la casa ha estat okupada. Això, a vegades és condició suficient per a salvar-nos d'un desallotjament exprés.

## ORGANITZACIÓ VEÏNAL

Més enllà de “fortificar” la que a partir d'ara serà casa nostra, també s'ha de pensar en altres maneres per defensar l'espai. Això passa per l'organització veïnal. Només amb el suport mutu i les nostres veïnes podem dur a terme una lluita efectiva pel dret a l'habitatge. És una lluita col·lectiva on necessitem de les nostres companyes per poder obtenir victòries i plantar cara. Els vincles a nivell local són i seran la forma més efectiva de defensar l'espai.

Cal entendre l'okupació com un fenomen col·lectiu i transformador, per això cal arrelar-se al barri, poble o ciutat per guanyar el suport i teixir aliances. D'això dependrà també, que puguem resistir a qualsevol atac, ja sigui legal o il·legal, que pretengui fer-nos desistir de materialitzar el nostre dret a un habitatge digne. **Iniciar el procés d'okupació amb el Sindicat o PAH més proper ens permetrà integrar-nos en una xarxa local imprescindible, ja no només per la defensa del nou espai, sinó per la nostra tasca revolucionària en una lluita col·lectiva de creació de contrapoder.**



**NOMÉS AMB EL  
SUPORT MUTU  
I LES NOSTRES  
VEÏNES PODEM  
DUR A TERME LA  
LLUITA PEL DRET  
A L'HABITATGE**

## VISITES POLICIALES

En el moment en què ja hem entrat a la casa ens podem trobar que es presenti la policia, ja sigui perquè sap que l'edifici ha estat okupat o perquè ha rebut algun avís. Si l'entrada s'ha fet de manera pública com més gent hi hagi les primeres hores dins de l'habitatge i a fora per donar-hi suport, més possibilitats hi ha d'aguantar i evitar un desallotjament exprés.

### DESALLOTJAMENT EXPRES

Es dona quan la policia actua d'ofici elaborant un atestat de l'okupació i el presenta al Jutjat de Guàrdia. Si aquest ordena el desallotjament de l'immoble perquè la policia pot acreditar flagrant delictes – que us han enganxat in fraganti –, **el major risc es produeix en les primeres 48 o 72 hores des de l'okupació**, tal i com hem explicat abans, però també poden intentar fer un desallotjament exprés després d'aquest període. És recomanable estar en contacte amb algun advocat o agents del moviment de confiança ja que sempre surten consultes d'última hora.

### IDENTIFICACIONS

Encara que la policia no pretengui efectuar el desallotjament en les primeres hores, és molt probable que es produeixin diverses visites policials amb la intenció d'identificar els responsables de l'okupació – o qualsevol persona que hi hagi a la casa



o al voltant – per tal d'imputar-la. Abans d'entrar cal deixar clar quantes i quines persones s'identificaran. Tenint en compte que es probable que s'hagi d'identificar algú, sempre és desitjable poder controlar qui ho fa. Vetllarem que s'identifiquin el menor nombre de persones possibles, tot i que en casos on es necessiti mediació, per exemple, és fàcil que els inculpin. Mai s'ha de deixar entrar cap policia, d'uniforme o de paisà, si no té una ordre judicial, i encara que la tingui, és millor apuntalar la porta. **En qualsevol dels casos, quan la policia es personi i no es tingui clar l'objectiu és recomanable posar en marxa la xarxa solidària i demanar suport convocant una concentració davant de la casa okupada per pressionar la policia i que desisteixi.**

## DESALLOTJAMENT CAUTELAR

**Quan es produeix un desallotjament cautelar, és a dir, quan es fa abans de la data del judici, sol ser per motius concrets com ara per la necessitat urgent de retornar als propietaris l'immoble** perquè, per exemple, es pugui acreditar que no estava abandonat, que té necessitat d'utilitzar-lo a curt termini o alguna altra raó com ara per tal de garantir la seguretat d'aquelles que es trobin al seu interior (en aquesta línia és interessant consultar els plans d'urbanisme per conèixer la situació concreta de l'immoble abans de l'okupació). En els últims anys hem vist una tendència a l'alça d'aquest tipus de procediments. Normalment s'hauria de comunicar la resolució per carta, tot i que a la pràctica no sempre és així.



## DESALLOTJAMENT IL·LEGAL

Una altra possibilitat que també es pot donar és el desallotjament il·legal: el desallotjament forçós, ja sigui per part de la policia, de matons o del propietari –sobretot si es tracta de grans immobiliàries, constructores... –, sense cap ordre judicial. En aquests casos tenir ben assegurat l'espai: la solidaritat serà la nostra millor arma.

**Cada cop és més habitual la contractació d'empreses de desokupació il·legal com Desokupa, Fuera Okupas, City Lock (entre moltes d'altres). En aquests casos el suport veïnal serà més imprescindible que mai. Hem de plantar cara amb el conjunt de les veïnes i, molt important, enregistrar i denunciar per xarxes i mitjans la situació de desallotjament il·legal, de coaccions i de violència per part dels goril·les.** Qui estarà incorrent en delictes en aquesta situació seran ells, però com veiem i veurem, és probable que tinguin el suport o la indiferència de la policia. En aquests casos, com acabem d'esmentar, la millor solució és, mentre ens concentrem i plantem cara amb les veïnes, difondre el que està passant per xarxes socials i intentar convocar els mitjans de comunicació utilitzant els contactes dels col·lectius d'habitatge on participem.

### JUDICI

**Finalment, si després de produir-se un judici contra els imputats des dels Jutjats s'ordena el desallotjament, la casa okupada s'enfrontarà al desallotjament ordinari.**

En aquest cas, es comunicarà quin dia s'efectuarà el desallotjament, tot i que també pot ser que, per tal de facilitar la feina a la policia i dificultar la resistència i l'autodefensa de la casa, es marqui una data oberta, és a dir, un període d'uns quants dies o d'un parell de setmanes, durant els quals en qualsevol moment es pot produir el desallotjament. Més enllà de tots els intents que pugui dur a terme la policia per desallotjar un edifici i tapiar-lo, pot ser que utilitzin tàctiques repressives contra les joves que viuen a la casa a través d'assetjament policial, identificacions, avisos i denúncies per diferents delictes.

**En tots i cadascun d'aquests casos, la resposta ha de ser la denúncia pública de la repressió que des de l'ajuntament i les institucions es fa cap a l'okupació i cap a les joves que, prenent consciència del seu dret a l'habitatge, passen a exercir-lo de forma pràctica i autogestionada.**



## ACORD



D'altra banda també hi ha la possibilitat d'arribar a un acord amb la propietat, si es veu factible o si s'hi està disposat. **Si coneixeu les característiques de la casa i la situació de la propietat, teniu més punts per poder oferir un tracte interessant. A vegades, un edifici abandonat pot ser un problema pels propietaris, de manera que tenir okupes els pot resultar útil; malgrat sonar difícil, hi ha casos documentats.**

En cas que la propietat accedeixi al pacte, les millors opcions són regularitzar la situació per quedar protegits davant del desallotjament. Existeix el contracte de masoveria urbana, en el qual els contractants assumeixen d'habilitar l'espai a canvi de ser-ne usufructuaris durant X temps. En aquest tipus de contracte, no hi ha transaccions monetàries i si el propietari mai vol recuperar l'immoble amb finalitat especuladora sempre podeu reobrir el procés d'okupació després d'haver gaudit d'un temps de calma.



Okupació del Bloc Juvenil La Dalla a Manresa, 2016



# ASPECTES JURÍDICS

El procediment que pot portar al desallotjament d'un habitatge okupat es pot portar per dues vies: la via penal i la via civil. La via civil sempre acabarà amb el desallotjament ja que s'ha d'acreditar un títol de propietat sobre l'habitatge, però es pot allargar d'uns pocs mesos fins a anys depenent del tipus de propietat, dels recursos que presentin els advocats i altres aspectes que no controlem. El penal, per contra, és més ràpid, però no garanteix que acabi amb l'expulsió dels inquilins. Habitualment trobem un primer procediment penal, i quan aquest es guanya el segueix un procediment civil.

A continuació enumerem alguns dels principals delictes que podrien anar associats a una okupació o als esdeveniments que podrien transcórrer en els següents mesos. Els delictes (penals) són delictes públics, que per tant pot denunciar tothom. Per contra, només els propietaris poden iniciar el procediment civil. També cal recordar que l'acusació en tots aquests delictes del procediment penal pot reclamar una quantitat a l'acusat en matèria de danys. Aquesta reclamació pot ser part del procediment penal o ser reservada per al procediment civil.

**DELICTES ASSOCIATS A L'ENTRADA D'ESPAI**

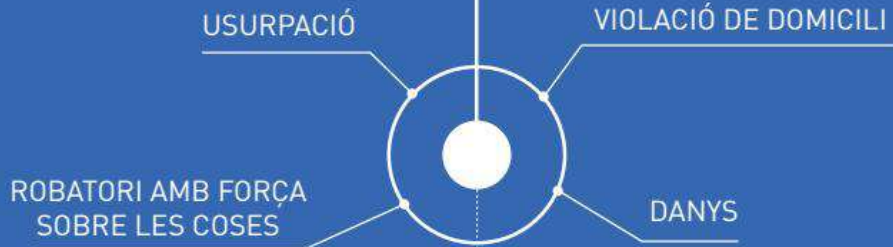

**DELICTES ASSOCIATS A LA DEFENSA DE L'ESPAI**

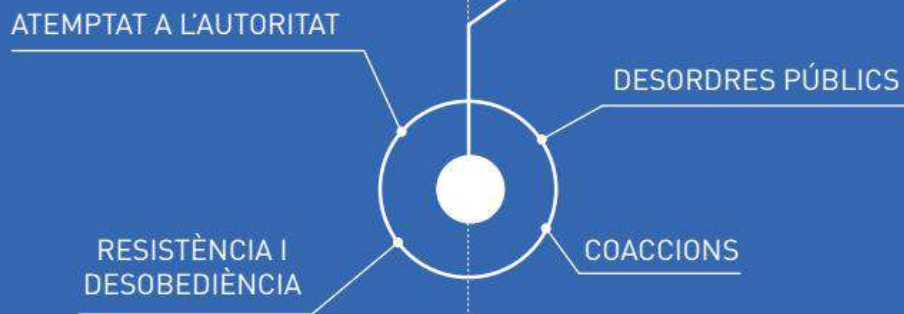

**IDENTIFICACIÓ**

**DEFRAUDACIÓ DEL FLUID ELÈCTRIC ( I SITUACIONS SIMILARS)**

**DESALLOTJAMENT CAUTELAR**

## DELICTES ASSOCIATS A L'ENTRADA D'ESPAI

//Segons l' article 263 del Codi Penal

Okupar sense autorització, i sense l'ús de violència, un immoble on no hi viu ningú i mantenir-s'hi contra la voluntat del seu titular.

Aquest delicte s'imputa gairebé sempre, però es difícil que acabi en sentències condemnatòries ja que entre d'altres elements s'ha de demostrar la voluntat de permanència, és a dir, demostrar que les persones que s'han identificat són les que hi viuen. Més enllà, en cas que l'immoble estigués completament inutilitzat per la propietat, no s'estaria atemptant de forma greu contra la propietat privada, cosa que podria resultar en absolució.

### USURPACIÓ

L'usurpació violenta 245.1 difícilment apareix en el dia a dia. Hi trobem molt poca jurisprudència que s'hi refereixi.

Delicte lleu. Es castiga amb pena-multa (determinada en funció de les circumstàncies personals de l'autor/a) de 3 a 6 mesos

//Segons l' article 237 del Codi Penal

L'apoderament de coses alienes amb força sobre els coses i voluntat de lucrarse. Són robatoris amb força els executats amb: escalament, trencament de paret, sostre, terra o fractura de porta o finestra, fractura d'objectes tancats o segellats, forçament de panys o descobriment de les claus per sostraure'n el contingut, ús de claus falses o inutilització de serveis d'alarma o guarda. En altres paraules, robatoris de qualsevol de les formes possibles.

Pot resultar problemàtic si per una trucada dels veïns, que veuen entrar persones en un edifici, denunciem un robatori en lloc d'una usurpació. Per evitar aquesta mena de confusions, es poden fer servir diferents mecanismes per identificar-nos com a okupes: penjar una pancarta un cop s'ha okupat, enviar un portaveu a parlar amb els veïns etc. Igualment, es podria sumar al delictes d'usurpació si hi haguessin objectes de valor dins l'immoble, per la qual cosa es recomana guardar-los, tot i que els titulars han de provar que aquests hi eren.

La pena establerta per a aquest delictes oscil·la entre 1 i 3 anys de presó

## **VIOLACIÓ DE DOMICILI**

//Segons l'article 202 del Codi Penal

L'entrada amb voluntat de mantenir-s'hi contra la voluntat de qui l'habita d'un domicili o lloc de residència habitual. Entenent que s'aposta per l'okupació d'edificis buits no hauria de resultar un problema sempre que es faci una bona recerca abans d'intentar l'okupació.

Pena d'entre 6 mesos i 2 anys de presó

//Segons l'article 263 del Codi Penal

Quan un objecte queda total o parcialment inutilitzat i és necessària la reparació (taxable econòmicament) per tornar-lo a l'estat original. El delicte pot anar lligat al d'usurpació si es trenquen coses en l'entrada o durant l'estada. És un delicte on s'ha d'individualitzar l'autoria dels fets.

## **DANYS**

Es un delicte lleu quan el perjudici econòmic és menor a 400€, castigat amb una pena-multa d'1 a 3 mesos. És delicte quan el perjudici econòmic és igual o major a 400€, castigat amb una pena-multa d'entre 6 i 24 mesos.

## DELICTES ASSOCIATS A LA DEFENSA DE D'ESPAI

//Segons l'article 506 del Codi Penal

La desobediència s'imputa quan algú desobeeix greument una ordre directa d'un agent en l'exercici de les seves funcions. Tanmateix, si per negar-se a complir aquesta ordre es fa ús lleu de la força es considerarà resistència.

**RESISTÈNCIA I  
DESOBEDIÈNCIA**

Pena de presó de 6 a 24 mesos o multa per desobediència. Pena de 3 a 24 mesos o multa per resistència. La desobediència lleu constitueix un delictes lleu.

//Segons l'article 172 del Codi Penal

És un delictes contra la llibertat. Es dona quan amb ús de la violència s'impedeix a una persona de fer alguna cosa que podria fer legalment o quan se l'obliga a fer-ne una altra en contra de la seva voluntat.

**COACCIONS**

En el cas de l'okupació això pot succeir, per exemple, quan el propietari de l'immoble desitja entrar en el seu pis, abans que aquest s'hagi constituït com a domicili per part dels okupants, etc.

El delictes es castiga amb pena de presó de 6 mesos a 3 anys i pena-multa.

## DESORDRES PÚBLICS

//Segons l' article 557 del Codi Penal

Es dona quan actuant individualment o en grup, s'alterés la pau pública exercint violència sobre persones o coses. També hi queda recollit l'okupació d'un domicili, establiment o local encara que estigués obert al públic. No s'acostuma a donar en okupacions, però sí que es podria derivar de l'enrenou al carrer si es fa convocatòria o en transcurs d'un desallotjament, etc.

Penes de 6 mesos a 3 anys de presó, amb 1 a 3 mesos addicionals per l'okupació. Aquestes penes serien ampliables a 1 fins a 6 anys de presó en cas de ser en una manifestació, a cara tapada, o utilitzar objectes perillosos.

//Segons l' article 550.2 del Codi Penal

Es distingeix dels anteriors per la "voluntat de causar danys a l'agent". Tot i així, el cas de resistència activa contra l'autoritat també constituiria un delictes d'atemptat. No sempre és necessari l'ús de la força, bastaria amb insultar-los perquè es demanessin els càrrecs.

## ATEMPTAT A L'AUTORITAT

El delictes es castiga amb penes d'1 a 4 anys de presó i pena-multa.

## DEFRAUDACIÓ DEL FLUID ELÈCTRIC ( I SITUACIONS SIMILARS)

Delicte que coneixem com “punxar” la llum o l'aigua. Per ser delicte ha de superar els 400€, utilitzant mecanismes instal·lats per defraudar, alterant amb malícia, aparells comptadors utilitzant qualsevol mitjà clandestí. Pot comportar el pagament de les quantitats defraudades en matèria de danys, durant el procediment civil o penal.

Pena-multa de 3 a 12 mesos.

## IDENTIFICACIÓ

És un procediment rutinari, en el qual un agent et demana que t'identifiquis ensenyant documents oficials d'identitat.

En el cas particular de l'okupació, és un procediment fonamental per a formalitzar que l'habitatge constitueixi el domicili dels seus integrants, fet que farà que ningú hi pugui entrar sense el seu consentiment, que s'informi els habitants dels procediments oberts en referència al pis, etc. En el procediment penal, el jutge podria ordenar una diligència d'instrucció consistent en la identificació dels okupants, en termes pràctics, això vol dir que hem d'estar preparats perquè la policia pugui passar en qualsevol moment



a identificar-nos. En aquest cas cal tenir present que cada persona identificada és susceptible que se li imputin delictes. Si fa temps que som al domicili, el procediment d'identificació hauria de ser relativament rutinari. Si som dins del pis quan hi ha una ordre d'identificació, el més recomanable és passar els documents per sota la porta, per tal d'evitar haver d'obrir-la. Si no hi ha més alternativa es pot demanar als agents que s'allunyin perquè algú surti mentre algú altre assegura la porta per dins.

Els primers dies són de gran importància, ja que cal indicar que hi ha una estabilitat per tal que l'habitatge es consideri domicili, donant drets als residents.

Hi ha jurisprudència perquè, amb 48 o 72 hores des que s'ha entrat al local, aquest sigui considerar domicili. Les eines de l'okupació han de ser fora i tot el material que demostrï que estem vivint a dins ens juga a favor. Si per contra la policia ens veu entrar o té testimonis que ho acabem de fer, ens pot desallotjar a l'instant i no necessiten ordre judicial per fer-ho.

Al carrer hi ha l'obligació d'identificar-se als agents de l'autoritat, però no de donar explicacions sobre si vius al domicili, en tens claus, etc.

# DESALLOTJAMENT CAUTELAR

Recentment, a causa de la dificultat per aconseguir sentències condemnatòries en els procediments penals, s'està generalitzant l'ús de les mesures cautelars que determinen el desallotjament, com a forma més ràpida de desallotjar-nos.

Les mesures cautelars són aquelles que dicta el jutge, durant la fase d'instrucció, és a dir, prèvies al judici. Aquestes mesures solen dependre del delictes i tenen com a objectiu garantir que es pugui realitzar el judici i que la sentència pugui tenir efecte. Les mesures cautelars, a priori, s'han de dictar a petició d'alguna de les parts però han succeït casos en què el jutjat les demana d'ofici. Es poden donar quan el propietari de l'immoble té un ús immediat per a aquest i l'okupació el pertorba.

El desallotjament cautelar com a eina generalitzada respon a la voluntat política d'alguns jutges d'intentar solucionar el problema de l'okupació donant un ús incorrecte a les eines que la llei posa al seu abast.

Davant de les mesures cautelars, no hi ha marge de maniobra, ja que suposen un desallotjament en data oberta. Més enllà qualsevol recurs que s'imposés correria el risc de ser valorat després del desallotjament, cosa que el faria irrellevant.





Manifestació Punxem la Bombolla a Barcelona, 2019

# GUIA PRÁCTICA

# PANYS

El nombre i tipus de panys que existeix és gairebé il·limitat. Tanmateix, sovint trobem en ús models molt similars, cosa que ens pot ajudar a predir i anticipar com afrontar-los.

**Entre els tipus més comuns en el nostre entorn trobem els bombins**, cilindres o "panys de pins" (amb claus de serreta o de punts); **els panys de gorges** o "plaques" (típiques claus antigues d'espiga amb un o dos costats), **i altres mecanismes menys habituals com els panys de pompes o els panys circulars.**

Més enllà, la majoria de mecanismes es poden trobar en dues formes: embotits, és a dir quan el mecanisme està comprès dins de la porta, o superposats, on el mecanisme reposa sobre la porta i l'atravessa a través d'un forat. **En aquest manual ens centrarem en els panys de pins, ja que són els més comuns i els més senzills a mode d'introducció.**

# EINES



# COM OBRIR UN PANY DE PINS?

El podem detectar sempre que veiem un bombí en forma de pera, o quan veiem una entrada de clau de serreta o de punts. En l'obertura de la clau hauríem de veure com sobresurten uns petits cilindres metàl·lics que anomenem pins.

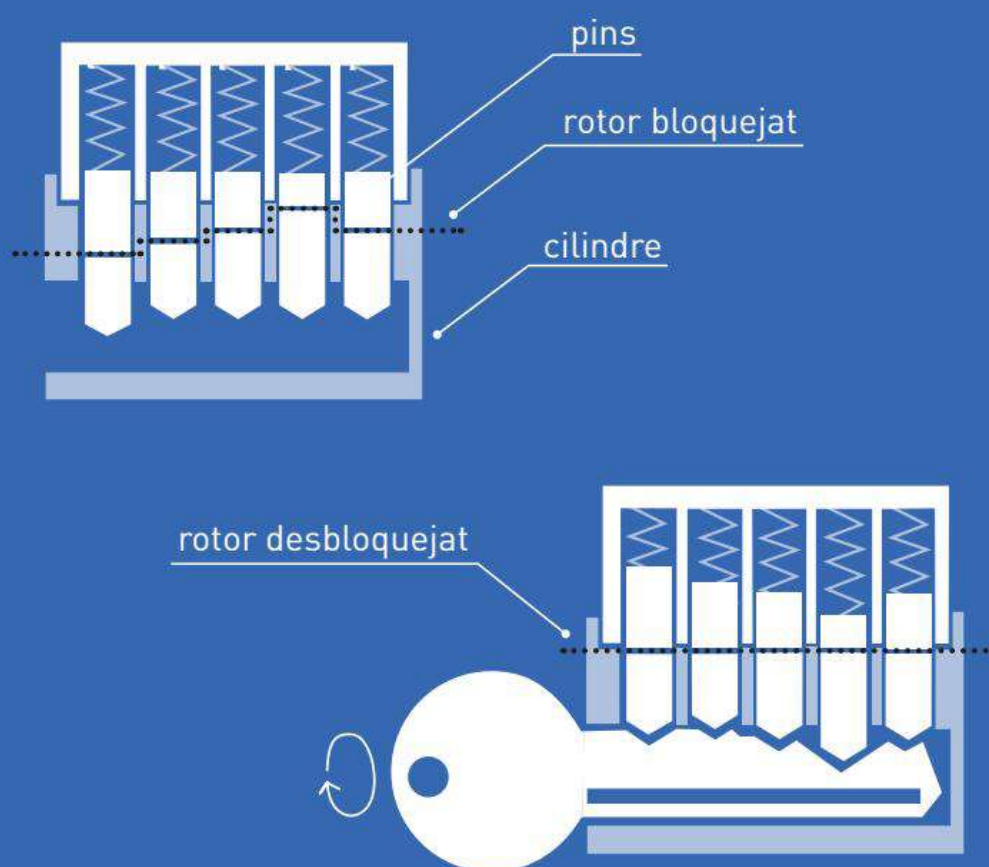

El mecanisme funciona amb un cilindre o rotor on fem una clau, que alinea els pins de forma que pugui girar. Aquest, a través de l'embragatge farà girar la lleva que accionarà el mecanisme del pany i que permetrà obrir la porta. Quan no hi ha la clau, el cilindre es troba bloquejat pels pins (entre 5 i 6) que n'impedeixen la rotació a menys que inserim la clau que els fa pujar i permeti així el moviment. La nostra tasca serà eliminar aquests pins per tal de permetre la rotació lliure del cilindre.



## PREPARACIÓ

Observació de la situació, elements, i previsió de les tasques necessàries així com el dispositiu de seguretat. **En aquest punt hem d'observar el nostre carrer, per on pot aparèixer la policia, veïns que puguin trucar-la, etc.** Fet això hem de dissenyar un dispositiu capaç d'alertar-nos a temps per tal de "desaparèixer" abans no ens puguin veure.

## ALLIBERAR EL PANY

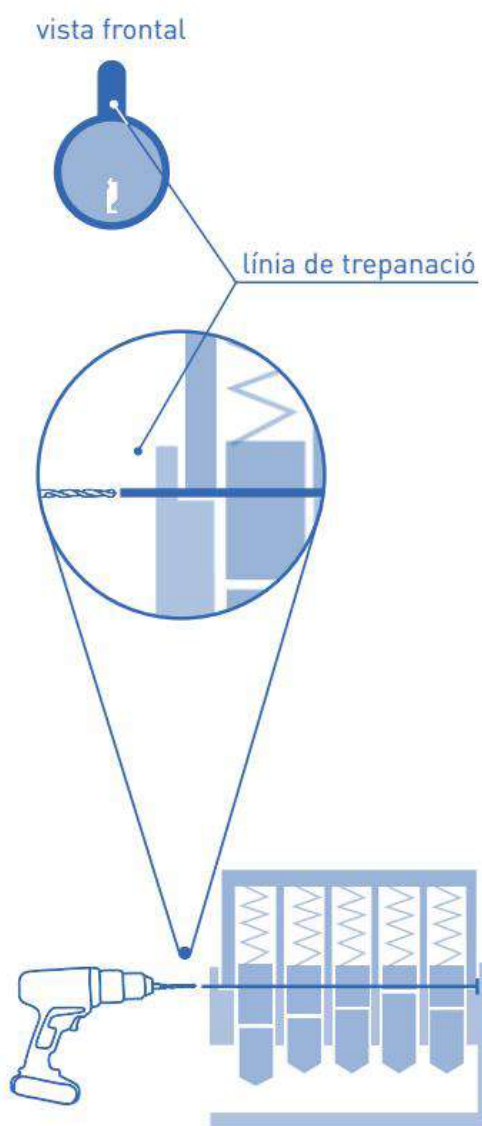

El primer que hem de fer és **identificar la posició del pany**. En el cas dels bombins de pera, els pins sempre estan a la part més estreta. **En el cas de cossos circulars, normalment es situen a dalt**, on hi ha més espai perquè hi càpiguen els canals i les molles que sostenen els pins. Cal tenir present que no és estrany que els panys puguin estar muntats a l'inrevés per tal de complicar la feina.

Tenint clar això comencem a fer **una trepanació allà on hi ha els pins**. El forat hauria d'estar situat sobre la línia de pins i en el centre, un parell de mil·límetres sota del rotor de manera que el forat final toqui parcialment amb el límit del rotor. **Hem de trepanar fins que el forat travessi tots els pins, arribant gairebé al mig del pany.**

Podem notar amb la vibració com travessem els pins un a un fins a arribar a metall sòlid. Sinó sempre podem intentar comptar els forats que hi ha amb l'ajuda d'un filferro. **És important estar atents, ja que si trepanem massa podem deformar la lleva que obre el pany i bloquejar-lo.**

Durant la trepanació i després, **és recomanable aplicar algun lubricant al pany** perquè la broca no s'escalfi i facilitar que el mecanisme giri millor.

**S'haurà de buidar tot el residu (molles, pins i virutes de metall) que quedi a l'interior** per tal de desbloquejar el rotor, això es pot fer amb un filferro, un rossinyol o qualsevol altra eina que hi càpiga.

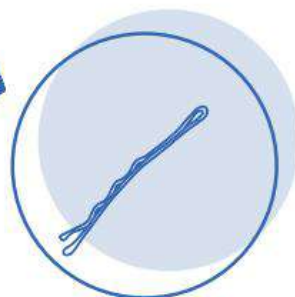

## ACCIONAR EL MECANISME

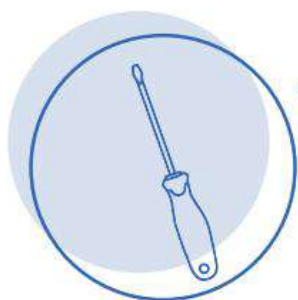

**Un cop desbloquejat el rotor, es tracta de fer-lo girar per a obrir la porta.** Es pot fer amb una clau qualsevol que encaixi en el forat. Depenent de com de precisa hagi estat la feina rotarà amb més o menys facilitat. Si necessitèssim fer més força, ens valdrem d'un tornavis pla de mida mitjana que inserirem a la ranura on aniria la clau.

Per fixar-lo podem donar-li un parell de cops amb un martell. Si demana molta força ens podem ajudar d'una clau anglesa i li comencem a buscar el moviment, normalment es resistirà una mica: paciència.

També caldrà comprovar que el moviment no hagi deixat caure més residus que obturin els forats, bloquejant el mecanisme. **Es tracta d'anar fent un moviment de vaivé fins que cedeixi i giri, i s'obri el pany.**

**En alguns casos, podem trobar-nos amb què el cilindre gira i no obre el pany.** Això es dona perquè l'embragatge, una cilindre de dins que transmet el mecanisme del rotor a la lleva no està activat; **per solucionar-ho hem d'entrar una clau, filferro, pinça de cabell, etc. al centre del forat de la clau per a empènyer aquesta llengüeta cap al fons i tornar a provar.**

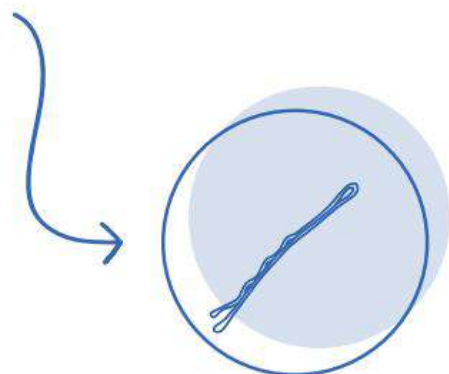
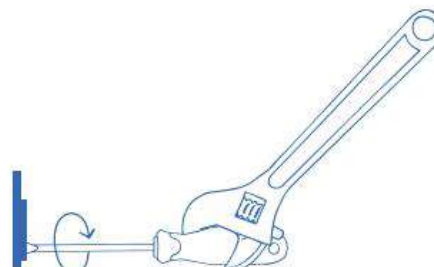
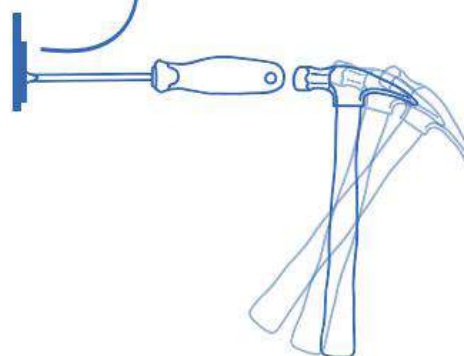
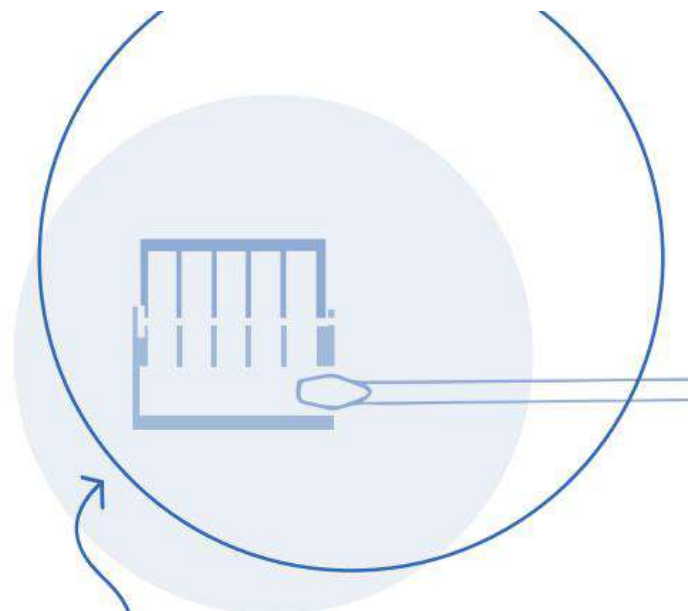

## DESMUNTAR EL PANY

**Un cop ja ho tinguem tot a punt podem extreure el bombí.** Hi ha dos elements que bloquegen el bombí, el cargol que el subjecta, i la lleva que acciona el mecanisme però que quan no està alineada bloqueja el bombí.

**El cargol el trobem al lateral de la porta.** Un cop tret aquest cargol, que ha de ser considerablement llarg, hem d'anar provant d'extreure'l fent girar altre cop el tornavís fins que trobem la posició en què el podem extreure. Això ens permetrà substituir el bombí per un de nou.

En cas d'haver estat un pany superposat, retirarem tot el pany des de l'interior de la porta i el substituïrem per un pany compatible o un FAC.

vista frontal



bombí

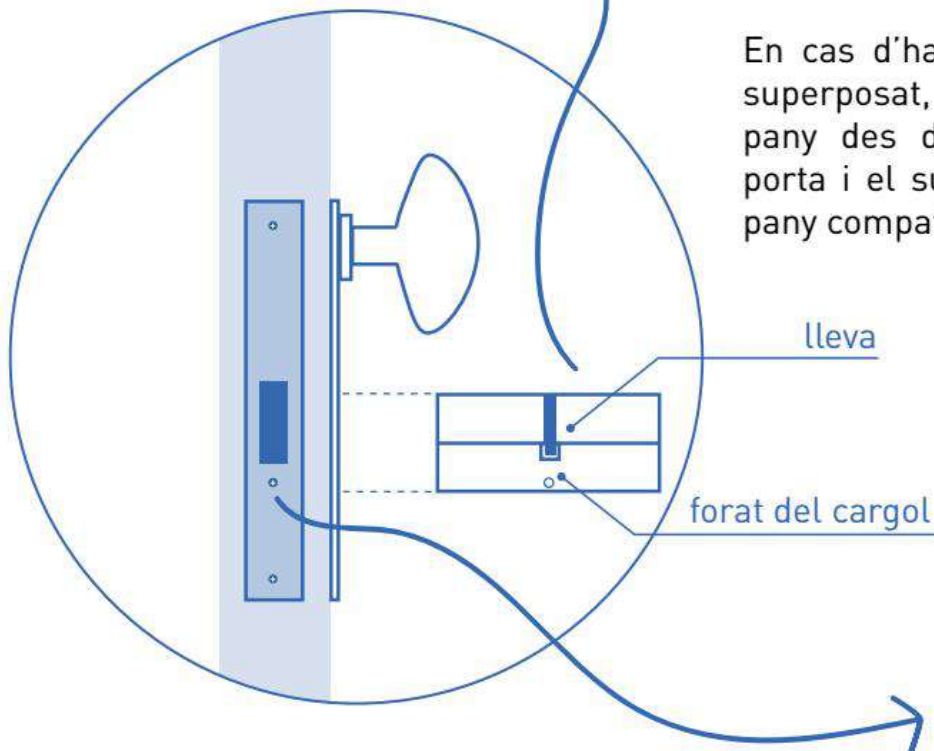

lleva

forat del cargol





Hi ha altres opcions: trencar el pany mitjançant l'extracció o la fractura lateral, l'obertura amb **rossinyol** ("ganzua") o les **claus de bumping**, són eines dissenyades per l'obertura professional. Cada un dels mètodes té particularitats pròpies, a nivell de soroll, durada, dificultat d'aconseguir el material, etc. A mesura que us aneu familiaritzant amb el tema podeu explorar noves opcions.

Per últim, i si la resta falla, es pot palanquejar la porta amb **potes de cabra**. Acostuma a funcionar com a últim recurs però és molt sorollós i estableix el risc d'inutilitzar la porta. Per palanquejar una porta tan sols necessites una palanca o pota de cabra i ferralla. En primer lloc, hauràs d'encaixar d'un cop les dents de l'extrem més inclinat de la palanca al marge inferior o superior de la porta i aplicar pressió per tal de fer una obertura. Posteriorment, amb l'ajuda d'una falca o idealment una altra pota de cabra (si sou 2), es tracta d'anar acostant-se cada cop més fins al punt on es troba el pany (i la porta està bloquejada) i fer pressió perquè el pany cedeixi obrint la porta de cop.

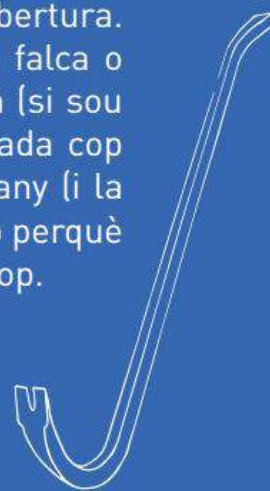

# FINESTRES

Existeixen diversos tipus de finestres i cada una té els seus mètodes particulars. Ens centrarem en dues de les més comunes:

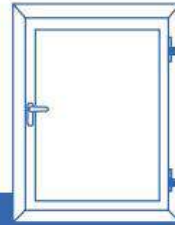

## FINESTRES ABATIBLES

És el model més tradicional amb un vidre emmarcat amb fusta o alumini i frontisses als laterals. Sovint poden comptar amb porticons com a mesura de seguretat.

Poden accionar-se amb dos mecanismes: les que tanquen amb una balda que permet fixar-la a dos punts; o aquelles en què el mecanisme és interior i s'acciona amb la maneta.

En aquests casos **cal detectar a on són els punts d'unió del mecanisme i pressionar per allà amb l'ajut d'una pota de cabra**. En cas que el marc sigui de fusta i el vidre estigués exposat de forma normal és senzill retirar-lo palanquejant el marc que el sosté. Ho podem fer amb l'ajuda d'un tornavís, d'una espàtula o qualsevol cosa per fer palanca. Per últim sempre quedaria l'opció de trencar el vidre amb un adhesiu o cinta aïllant.

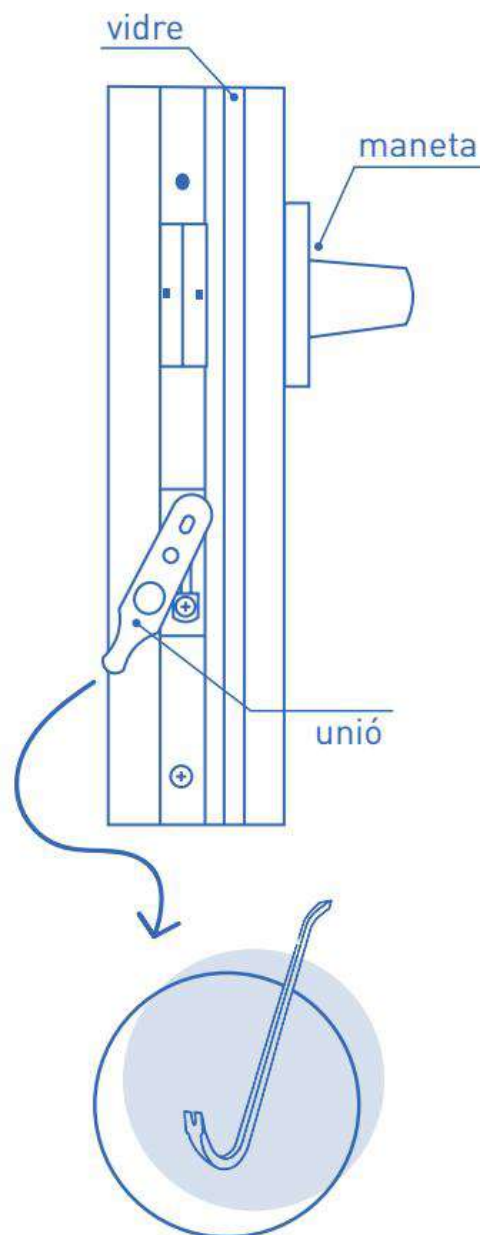

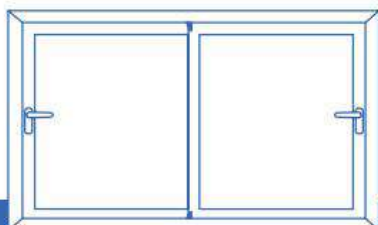

## FINESTRES CORREDISSES

Sovint estan fixades a les guies amb uns topalls. **En cas que es puguin llevar els topalls, podrem treure la finestra de l'eix amb les mans o amb l'ajut d'una palanca.**

Altres models estan subjectats amb la guia vertical a través d'uns ganxets que s'accionen amb un commutador des de l'interior. En aquest cas un moviment vertical pot desencaixar el mecanisme i permetre retirar la finestra.

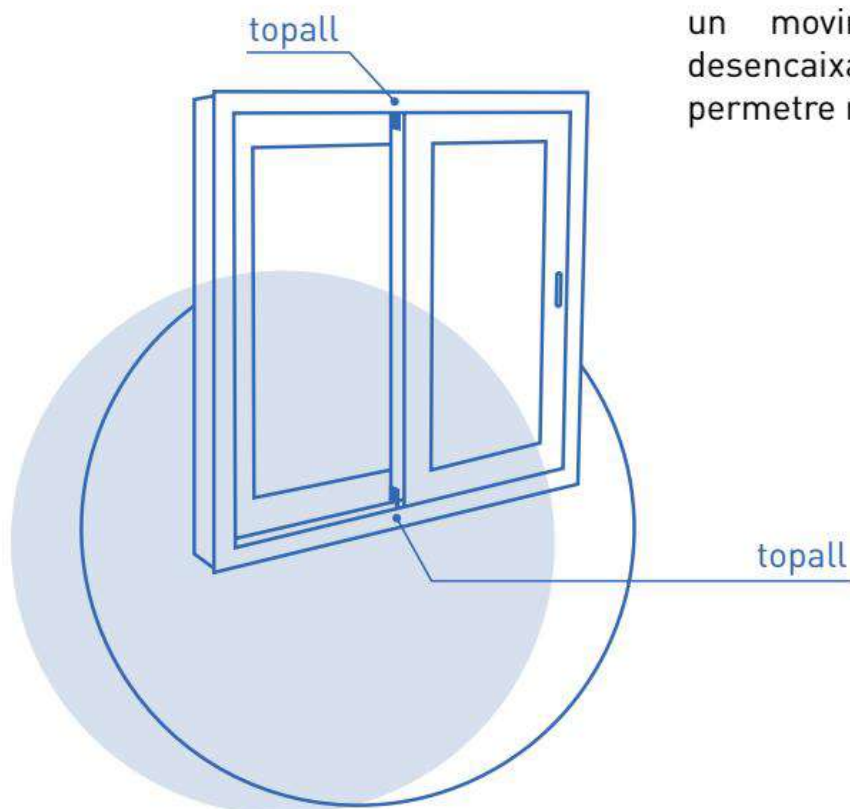

# SUBMINISTRAMENT ELÈCTRIC

Punxar el subministrament elèctric és una de les operacions que hem de dur a terme amb més precaució. No obstant això, si seguim els passos necessaris, els riscos es redueixen.

## Com funciona el subministrament elèctric d'un domicili?

L'esquema bàsic de tota instal·lació elèctrica és simple, l'electricitat entra per un cable, passa per l'aparell i surt per un segon cable on retorna a la xarxa. Així el cable que porta l'electricitat d'entrada el coneixem com a "fase", normalment de color negre. Altrament el que duu l'electricitat de sortida el coneixem com a "neutre", de color blau. En algunes instal·lacions trobem un tercer cable de color verd i groc destinat en cas de fuga a desviar l'electricitat cap a terra per tal d'evitar-nos un accident, el coneixem com a "terra".

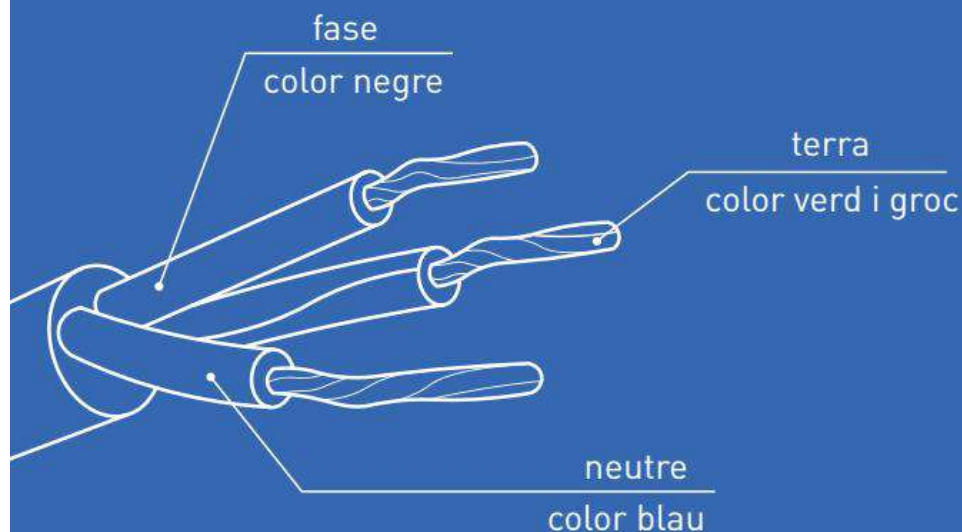



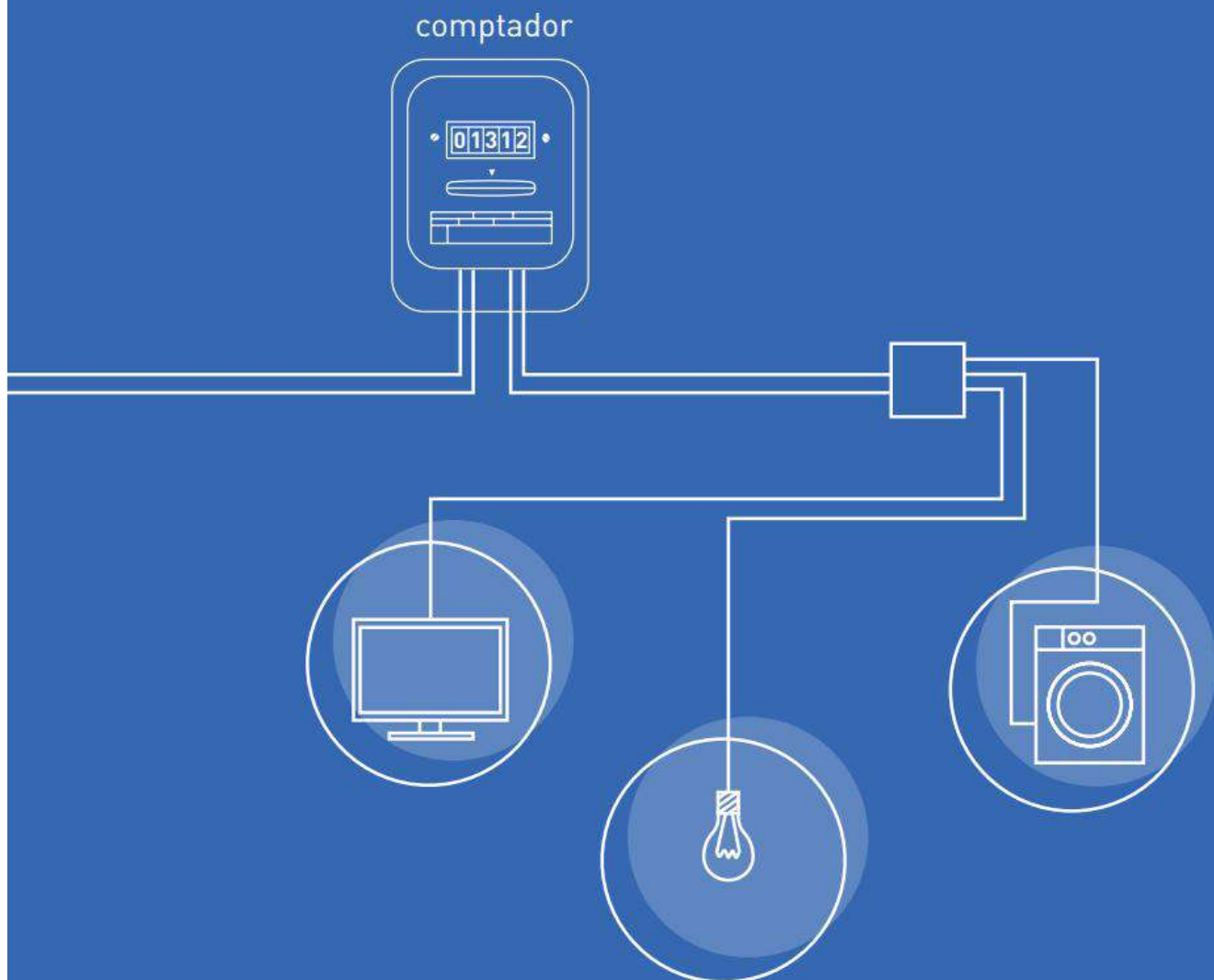

Fet aquest apunt previ, ja podem fixar-nos en com opera la instal·lació d'una casa. A grans trets tenim el cablejat general que abasteix tots els domicilis. D'aquest en surten els dos cables (fase i neutre) que abasteixen la nostra llar. Aquests passen per uns fusibles, van al comptador i d'aquest cap als automàtics de la nostra instal·lació. Tenint aquest petit esquema al cap la nostra tasca és relativament senzilla, hem d'aconseguir que l'electricitat deixi de passar pel comptador.

# EINES

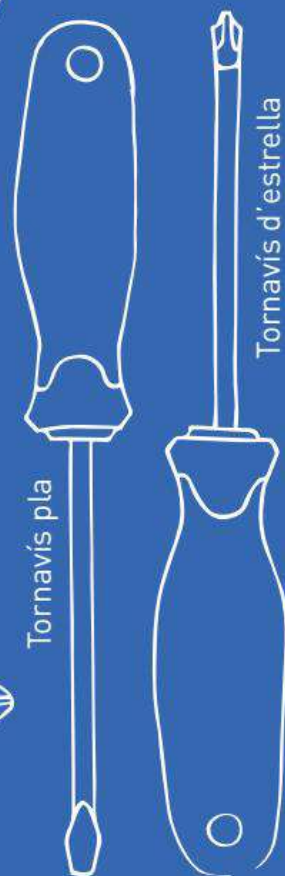
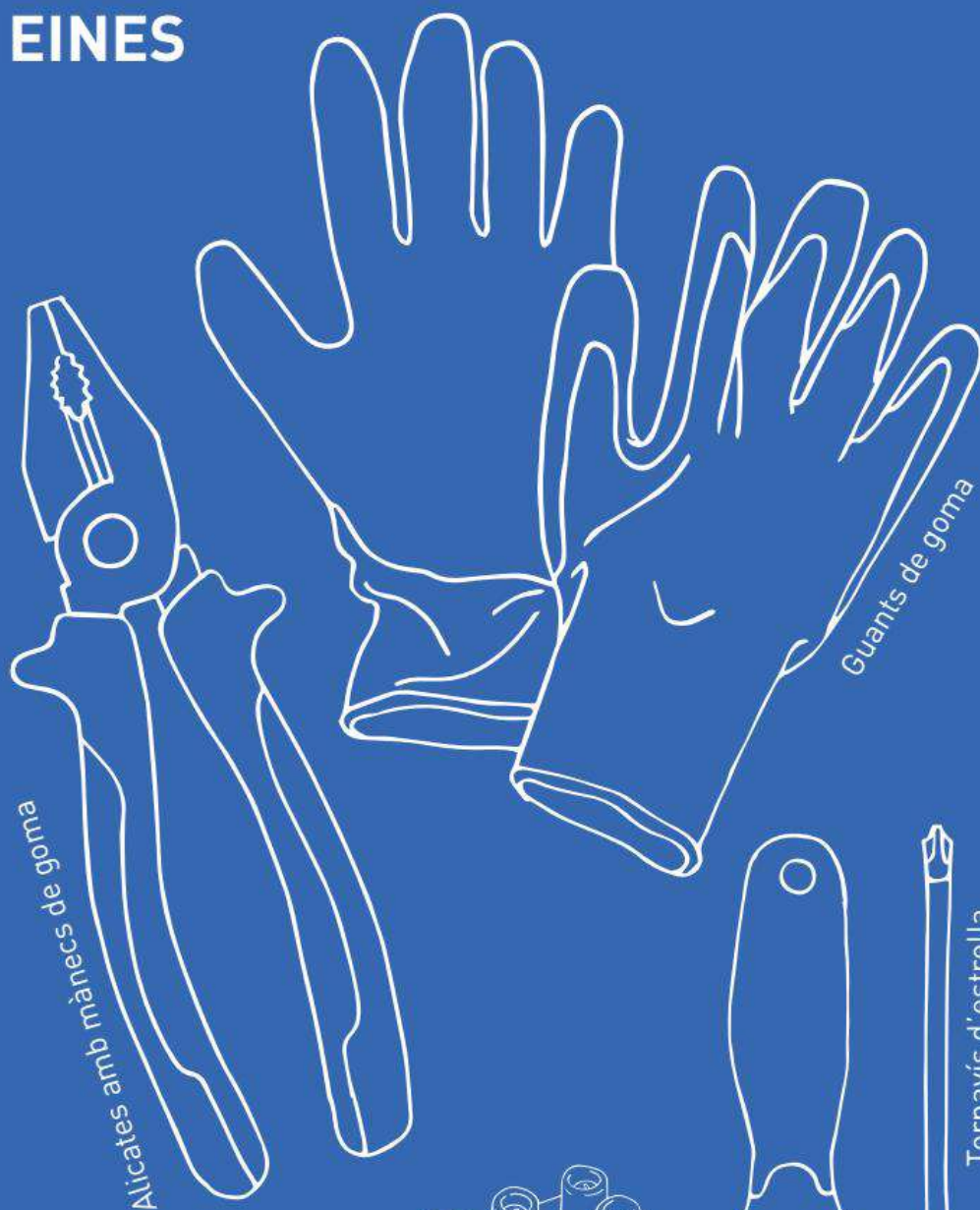

Alicates de tall

Tornavís pla

Tornavís d'estrella

Guants de goma

Alicates amb puntes de goma

Regletes de diferent diàmetre (mínim Ø2'5)

## PAS 1: OBSERVACIÓ, TASQUES I SEGURETAT

En aquest punt hem d'observar el nostre carrer, per on pot aparèixer la policia, veïns que puguin trucar-la, etc. Fet això hem de dissenyar un dispositiu capaç d'alertar-nos a temps per tal de "desaparèixer" abans no ens puguin veure. Després, **cal veure com funciona la nostra instal·lació**. Primer de tot cal determinar si en tenim, ja que sovint en cases antigues l'escomesa es troba totalment desmuntada.

Altrament hem de **fixar-nos on és la caixa de fusibles** (normalment a la façana en el cas de plantes baixes o a la cambra de comptadors en el cas de comunitats de veïns) **i on tenim el comptador** (pot ser a la façana o a dins del propi edifici). Un cop tinguem tots els elements identificats hem de preveure les eines necessàries per a dur a terme la punxada. A nivell bàsic seran les que es detallen a l'inici d'aquest punt.

## PAS 2: REALITZAR LA PUNXADA

A continuació posem diferents exemples que són els més freqüents.

### a) Instal·lació completa

El més normal és que ens trobem amb una instal·lació llesta per al funcionament però amb el comptador inutilitzat o directament sense comptador. En aquest cas els passos seran els següents: primer de tot accedim a la caixa de fusibles i els traiem, amb aquesta operació a partir de la caixa ja no hi ha corrent i podem treballar amb tranquil·litat.



Aquest fet no implica que puguem treballar sense els guants!

Fet això procedim a ajuntar els cables del comptador de la següent manera:

Al comptador tindrem, com hem vist **dos cables que entren i dos que surten**; els que entren són fase i neutre i els que surten també, **l'únic que hem de fer és ajuntar fase amb fase i neutre amb neutre**. Hem d'anar amb compte de no alterar l'ordre. Si seguim l'exemple no hi ha d'haver problema.

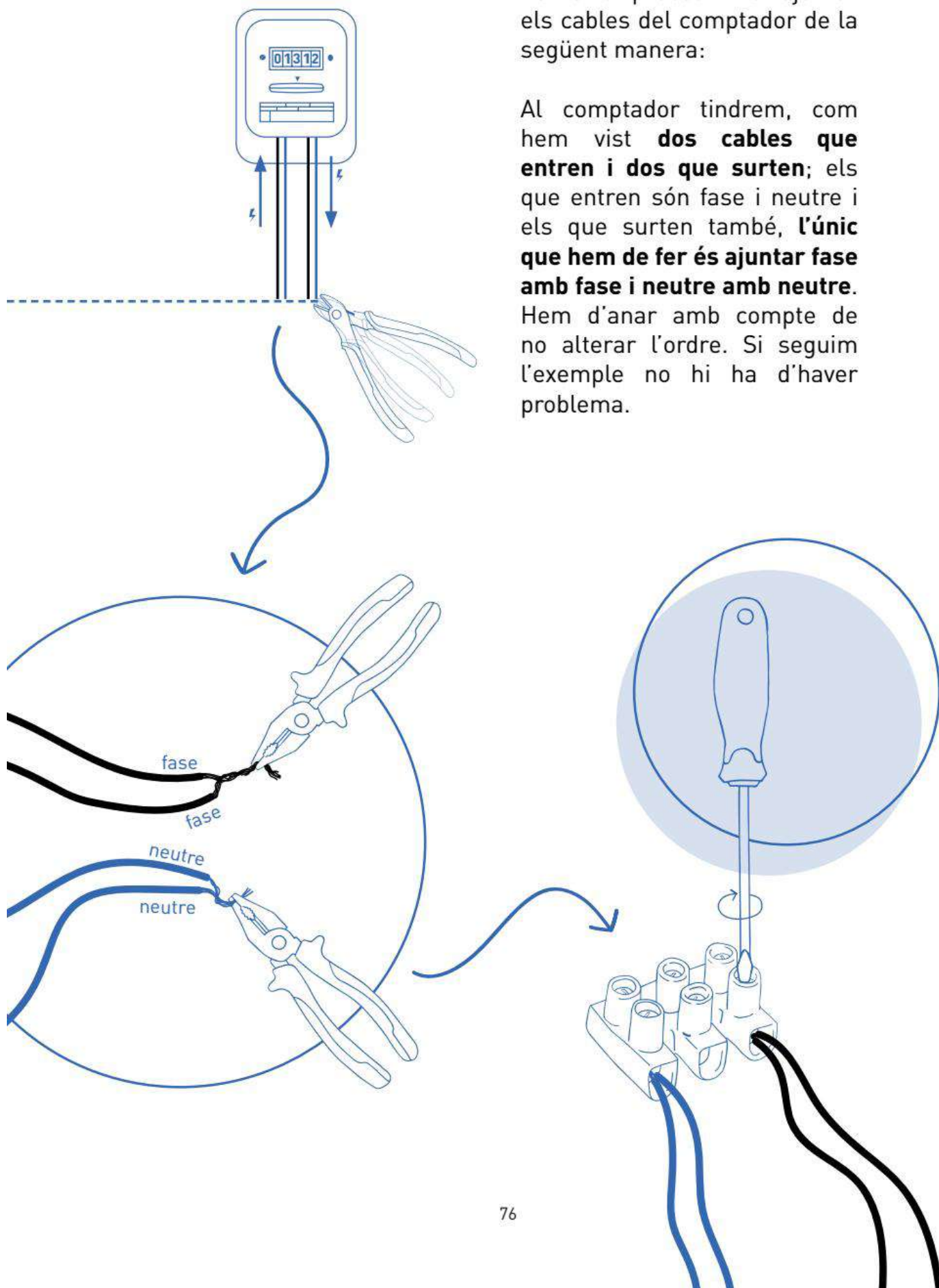

## b) Instal·lació desmuntada o sense alimentació

És important que intentem aconseguir l'ajuda d'alguna persona experta en aquest àmbit. Podem trobar-nos amb casos en què no hi ha cablejat que connecti el cablejat general amb casa nostra.

En aquest cas haurem de **connectar els nostres cables al propi cablejat general (aeri)** i dur-lo fins als fusibles (si no en tenim n'haurem de muntar uns) i als automàtics i diferencial de casa (també se n'hauran de muntar si no en tenim).

Per punxar el cablejat del carrer cal extremar la precaució i en cap cas fer-ho sense les eines adequades. En primer lloc **hem d'adquirir unes peces anomenades "bornes"**. Aquestes funcionen amb un sistema de mordassa que pessiga el cable i el posa en contacte amb el que nosaltres li hem inserit prèviament. Fet això hem de grapejar els dos cables fins a la caixa de fusibles i d'aquí als automàtics. En el cas que tinguem un comptador i a partir d'aquí la instal·lació correcta l'únic que hem de fer és repetir l'operació del cas 1.

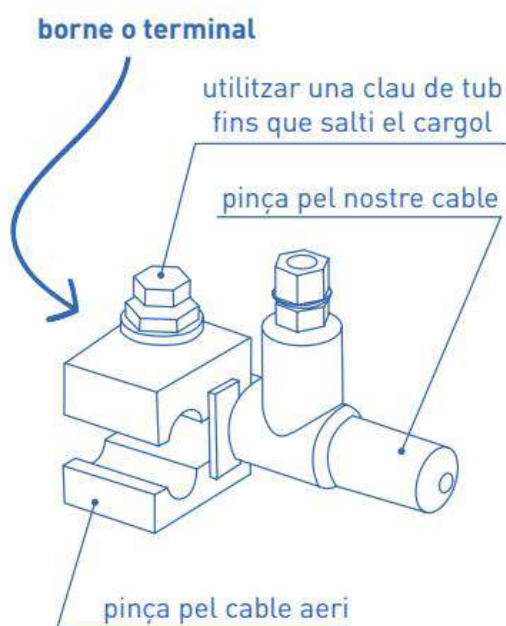
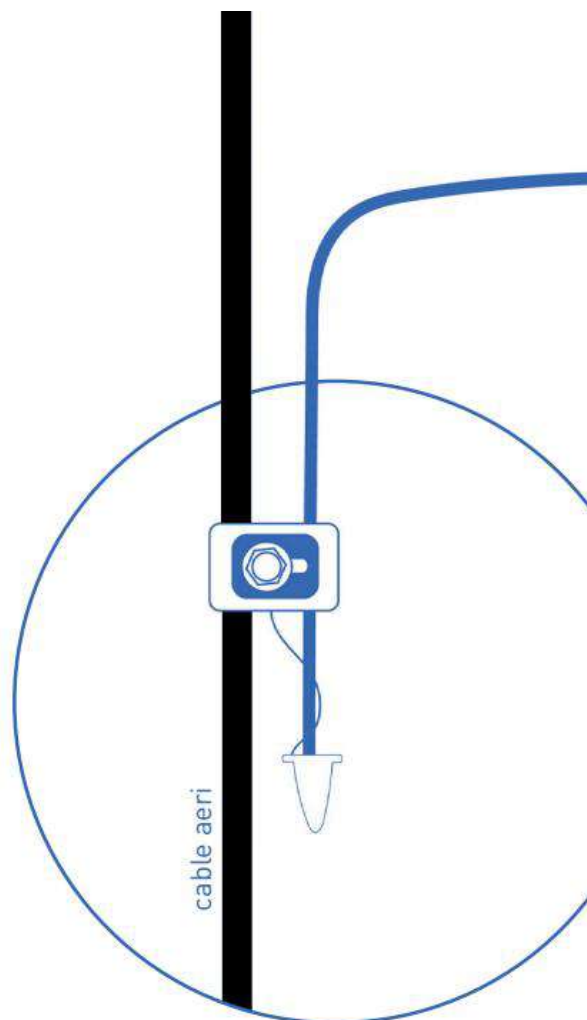

# SUBMINISTRAMENT D'AIGUA

Tot i que el subministrament d'aigua és possiblement més fàcil de manipular que l'elèctric, no hem de rebaixar l'atenció ja que amb una operació mal realitzada podem provocar una fuga important amb tots els problemes que això pot comportar. No cal tornar a insistir en la necessitat de muntar un dispositiu de seguretat en cas que haguem de treballar al carrer.

## Com funciona el subministrament d'aigua d'un domicili?

El sistema bàsic de subministrament d'un domicili és força senzill. Per una banda tenim la xarxa del carrer, un tub general que alimenta totes les cases i locals. D'aquest en surt un que va a parar a una clau de pas que solem tenir davant de casa, la reconeixem perquè sol ser una tapa rodona de ferro a la vorera. D'aquesta en surt l'escomesa que va fins al comptador que solem tenir o a la façana o dins de casa. El reconeixem fàcilment perquè sol estar en un calaix amb una porta metàl·lica. Un cop passa pel comptador ja entra a la nostra instal·lació. Si falta el comptador hi ha una clau de pas just abans i un tap.

comptador d'aigua

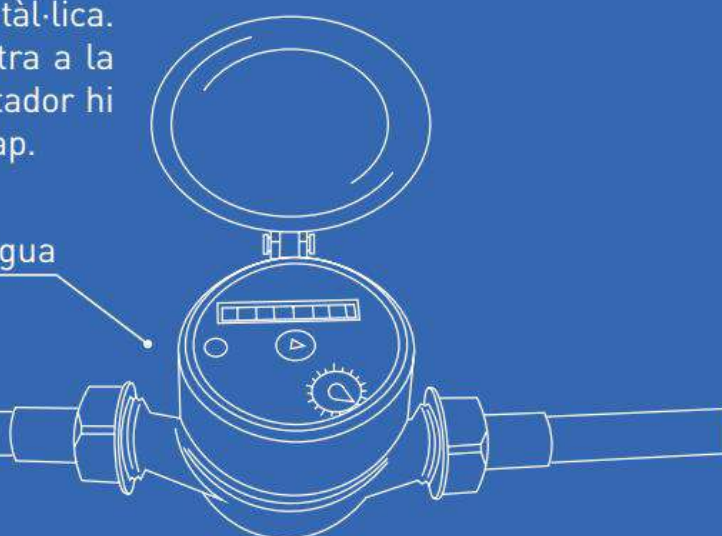

# EINES

juntes  $\frac{3}{4}$  (pel flexo)



Flexo acabat amb rosca mascle  $\frac{3}{4}$

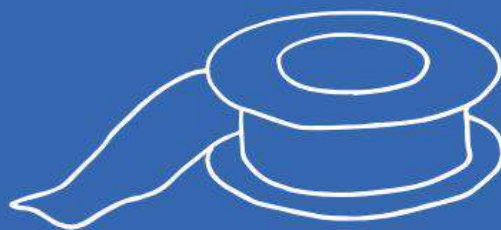

tefló

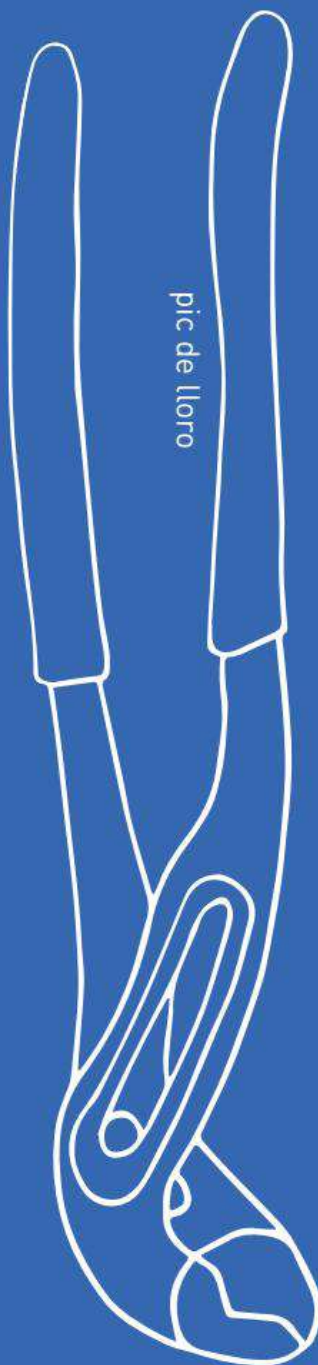

pic de lloro

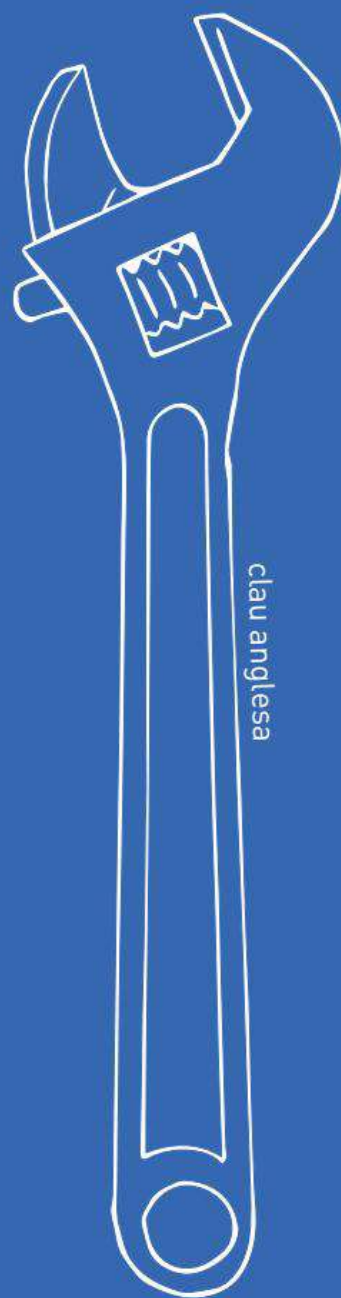

clau anglesa

## PAS 1: OBSERVACIÓ, TASQUES I SEGURETAT

En aquest punt hem d'observar el nostre carrer, per on pot aparèixer la policia, veïns que puguin trucar-la, etc. Fet això hem de dissenyar un dispositiu capaç d'alertar-nos a temps per tal de "desaparèixer" abans no ens puguin veure.

## PAS 2: REALITZAR LA PUNXADA

### a) Amb comptadors

El més freqüent és que ens trobem que no hi ha comptador, sobretot en cases abandonades o que hagin buidat. Llavors el procediment és molt senzill.

El primer que hem de fer és **assegurar-nos que no hi ha pressió** (que l'aigua no arriba fins on hem de treballar). Això ho podem comprovar si hi ha una clau de pas just a abans d'on hi hauria d'haver el comptador, o bé **comprovant que la clau del carrer està tancada**. Per tancar-la (o obrir-la) necessitem un tub quadrat de 4x4cm o bé una clau anglesa amb què la farem girar cap a la dreta un quart de volta per

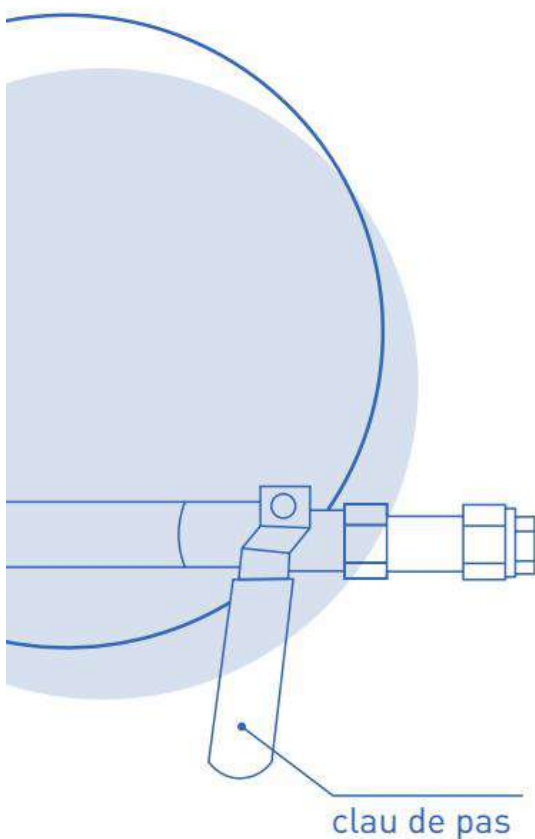



assegurar-nos que és tancada. Tornem al calaix del comptador i **desmuntem el tap que hi ha d'haver on connectaríem el comptador:**

**Inserim el flexo mascle** que també connectarem al tub que entra a casa. Llavors hem d'**obrir la clau gradualment** per observar que el flexo funciona adequadament i no hi ha cap fuita.

#### **b) Sense connexió a la xarxa**

En alguns casos, sobretot en cases que fa molt que són abandonades, ens podem trobar amb què **directament no arriba cap tub a casa.**

En aquest cas haurem de **punxar el tub general i dur un altre tub fins al domicili.** Realitzar aquest tipus de punxada és molt complex, així que el millor que podem fer és **recórrer a alguna persona experta que ens assessori.**

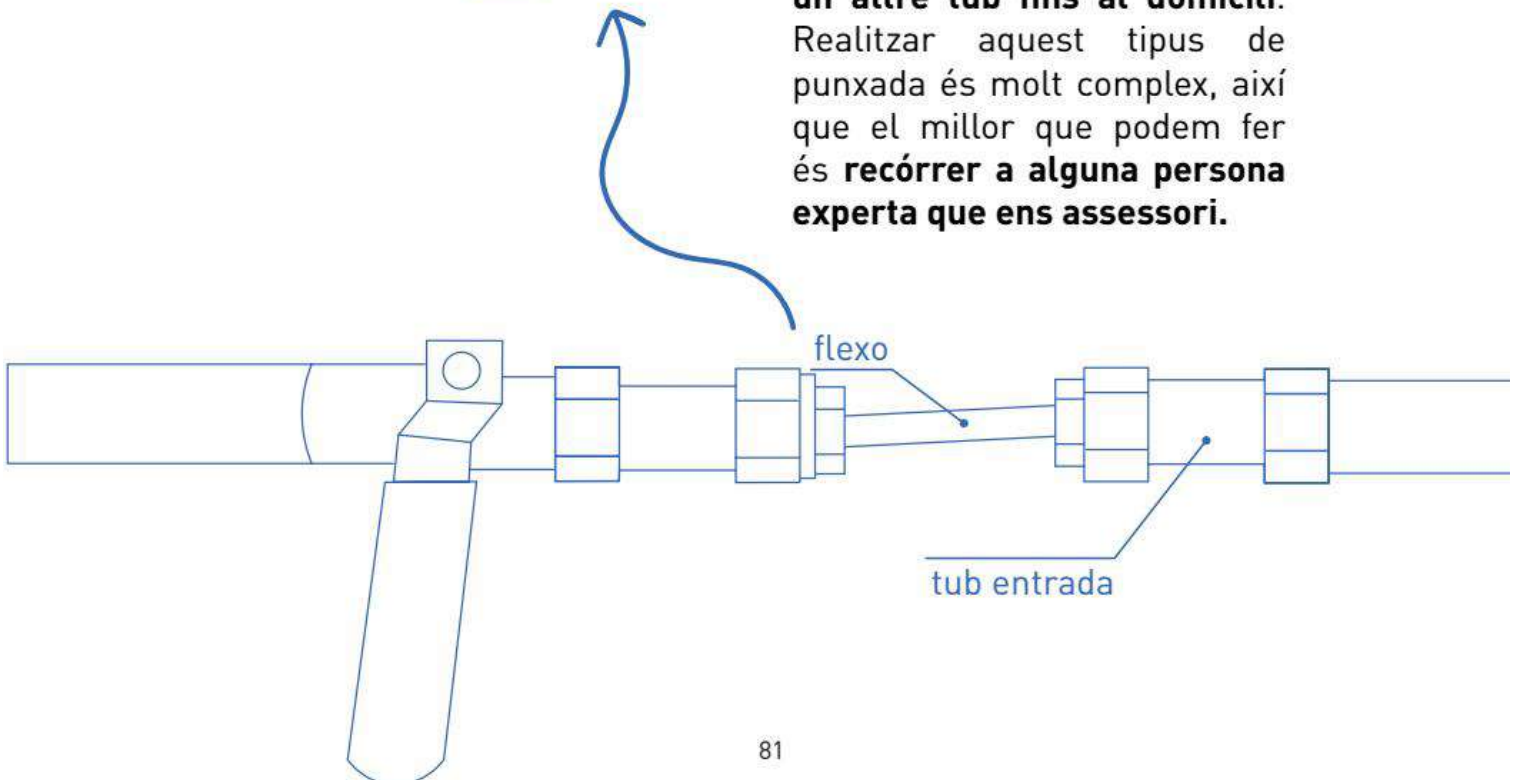
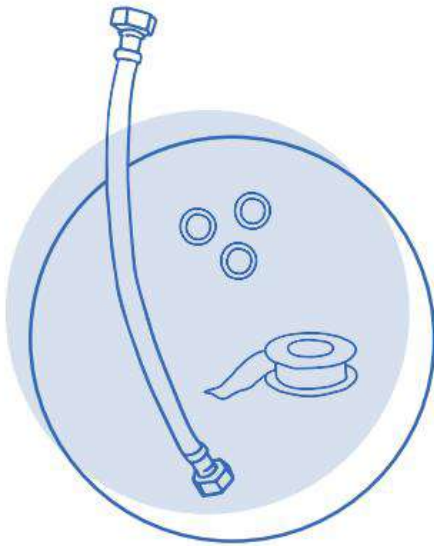



**ENTREVISITES**

# ESPAIS I PROJECTES

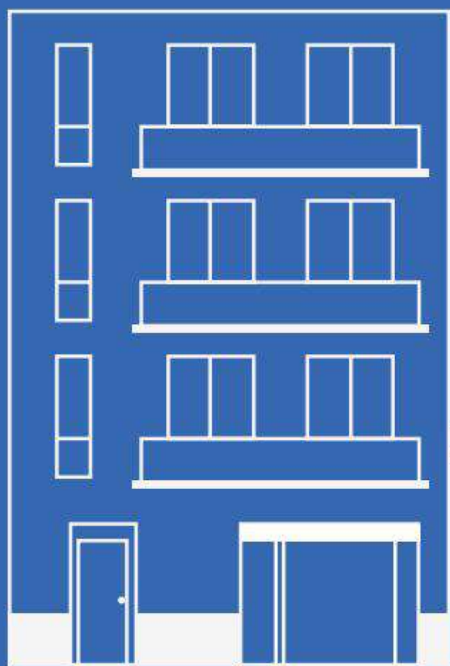

**CA LA CRISTINA**  
Barri de Sants, Barcelonès

**MASIES VALL DE QUEROL**  
Vall de Querol, Anoia



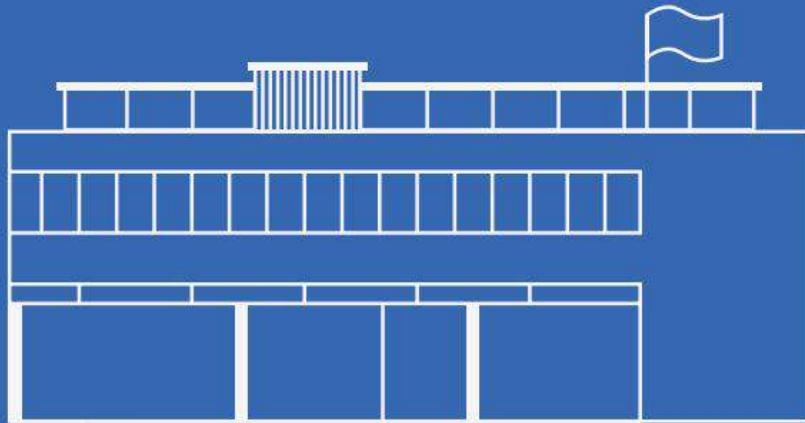

**CENTRO POPOLARE AUTOGESTITO FIRENZE SUD**  
Florència, Itàlia

**PAHC BAGES**  
Manresa, Bages

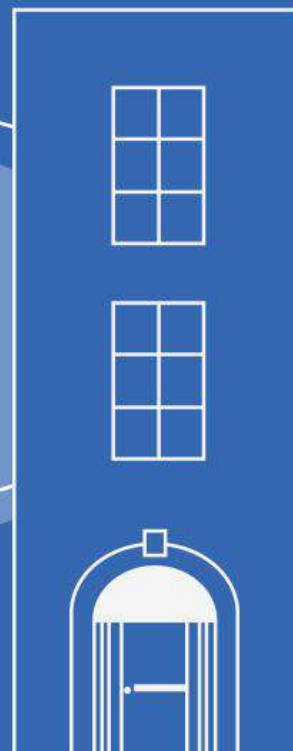

## Per quins motius heu decidit iniciar el vostre projecte?

L'empenta original per okupar ha depès sobre la manca de llocs de reunió per a joves de l'interior del barri florentí de Gavinana. El 1986 un grup de veïns va fer una petició en la qual es demanava que s'obris un lloc on fos possible construir "una alternativa real i concreta a la marginació, a l'heroïna i a l'aïllament que alguns sectors socials afrontaven en el seu dia a dia. Activitats socials, concerts, cinema i menjador social haurien d'haver funcionat de manera autogestionada. En no rebre resposta, el 1989, alguns dels promotors de la petició d'okupar una escola bressol abandonada i alguns mesos després, un polígon industrial abandonat de la fàbrica Longinotti, al centre de barri.

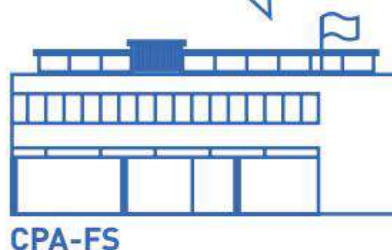
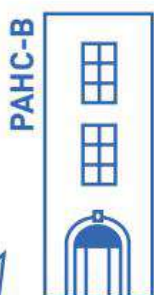

La PAHC Bages va néixer el 2012 amb tota l'explosió dels desnonaments i la pressió de la banca a milers de famílies amb la qüestió hipotecària. Sabíem que a la nostra comarca això també estava passant i que per tant calia organitzar una resposta. Després de 8 anys l'escenari ha canviat moltíssim, ja gairebé no tractem casos d'hipoteca, ara treballem més casos de lloguer, d'ocupació i de gent que està sense sostre: ha canviat la casuística, però el problema segueix sent el mateix. Mentre l'habitatge estigui mercantilitzat no hi haurà dret a l'habitatge, això vol dir que per garantir el dret a l'habitatge cal acabar amb el capitalisme.

Davant dels preus desorbitats i inassumibles del lloguer per a moltes de nosaltres vam decidir buscar alternatives. Moltes venim de desnonaments, algunes altres de casa dels pares, i d'altres alternatives ocupacionals. Pel que fa al jovent, i la necessitat d'emancipar-nos, cap de nosaltres té una feina que li permeti assumir les despeses que suposa llogar un pis a Sants o Hospitalet. Pel que fa a les famílies, el fet que només entri un sou al nucli familiar impossibilita encara més pagar un habitatge sencer (moltes acaben rellogades en habitacions precàries i sobreocupades) perquè els lloguers estan pensats per pagar entre dues persones, cosa que afavoreix la perpetuació del sistema monògam heteropatriarcal.

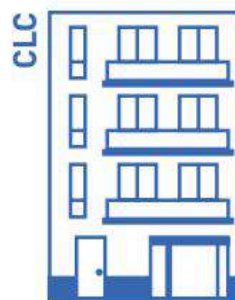

Vam okupar al 2009 a la Vall de Querol. Es va iniciar amb només una casa, però poc a poc s'ha anat estenent en aquesta vall, que estava totalment abandonada. Abans que hi arribéssim, no hi quedava ningú més enllà de set avis que hi havia al poblet de Querol. Era un lloc ideal per okupar, i així se'ns va demostrar, ja que únicament hem tingut una denúncia un cop però mai ha arribat enlloc. A nivell pràctic vam veure els límits reals de la ciutat quant a transformació social i d'autogestió. Al final vam veure que la ciutat ha de funcionar d'una forma jeràrquica, i és molt difícil de gestionar de forma horitzontal. Les jerarquies són inevitables, així que vam pensar que una opció viable era marxar a viure a la muntanya per autogestionar-nos, ser lliures i viure en una organització social més horitzontal.

# Quina és la funció social i política del vostre local?



El més important ha estat aconseguir ser una organització política a la qual les classes populars de la comarca coneixen i respecten. En aquests 7 anys han passat més de 1500 famílies per la nostra assemblea, això al Bages és molt. Hem aconseguir que, qui a la nostra comarca té un problema amb habitatge sap que hi ha una organització disposada a lluitar al seu costat. També s'ha donat veu a gent que mai n'havia tingut a l'esfera pública, a les invisibles: som una organització popular on les classes populars amb tota la seva diversitat hi tenen veu, es representen a elles mateixes i troben on estar organitzades per respondre a l'atac que estan patint en matèria d'habitatge. També hi ha l'aposta per crear altres estructures populars des de la PAHC: com l'Escola Popular, l'Escola de dones Soror, el Gimnàs popular de boxa, l'Escola de joves Al Qowa o l'Assemblea d'afectades pel masclisme i el patriarcat (Aamas). Vam veure que calia replicar el model PAH per tal d'enfortir el moviment a Manresa.



El CPA representa un espai d'agregació social, orientat a un compromís amb l'anticapitalisme, l'antifeixisme, l'antiracisme, el feminisme i obert a una pluralitat d'activitats que poden ser proposades des de l'interior, però també des de l'exterior. Aquestes activitats pretenen construir relacions humanes no mercantilitzades, i sempre s'ha propagat una pràctica d'una contribució activa de cadascú basada en la militància i en conseqüència absolutament gratuïta. El debat i la formació col·lectiva representen un moment essencial d'enriquiment polític en el qual s'agafa major consciència de les injustícies d'aquest sistema, i es construeixen aquestes relacions de comunitat i solidaritat militant que ens porten a sentir que podem actuar col·lectivament per canviar les coses, sortint així de l'aïllament.



Aquest bloc no pretén ser un refugi de primeres, res similar a una casa d'acollida per a dones en situació de maltractament. El projecte va més encaminat a generar una comunitat autònoma de dones apoderades, gestionar nosaltres de forma no-mixta les nostres cases. Tot i això també autoritzem l'entrada d'homes en aquest bloc (fills, marits, amants...), però no se'ls permet participar en l'assemblea gestora ni en la presa de decisions, tot i que, per evitar càrregues de feina, poden assumir tasques igualment. Sovint el pes de la llar recau únicament en la dona, d'aquí la feminització del moviment per l'habitatge, així que també trobem feminista implicar els homes a assumir tasques domèstiques i de manteniment de la llar.

# Quina és la funció social de l'okupació?

Okupar i autogestionar representen per a nosaltres maneres de resistència molt importants, amb les quals ens oposem a la mercantilització dels espais i de les relacions. Segurament okupar ha significat, almenys per al CPA, no haver de mitjançar amb institucions i poder així realitzar una gestió total dels espais del casal. Dit d'una altra manera, més que exigir (que significa posar-se en les mans dels altres) creiem que és important construir aquests llaços de força que ens permetin després imposar els interessos de les classes populars a qui no voldria ni sentir parlar-ne.

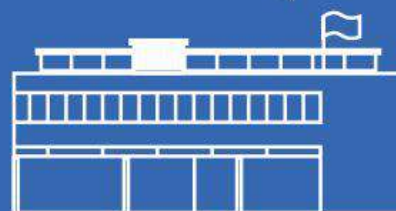

CPA-FS

En una situació d'emergència habitacional és un fi per acabar tenint un sostre i respondre a una situació d'urgència material, a l'hora que està sent un mitjà per denunciar la situació global a nivell d'habitatge i per posar altres demandes sobre la taula, que no tenen perquè ser de caràcter reformista. Podem utilitzar l'ocupació per a resoldre un cas concret d'una família que és al carrer i a la vegada demanar que volem l'expropiació de tot el parc d'habitatge que és en mans de grans propietaris? Doncs fem-ho. És molt fàcil d'explicar que una família que està al carrer ocupi un pis del BBVA per exemple. El moment concret i la contradicció capitalista entre valor d'ús i valor de canvi ens ha permès guanyar prou bé aquest relat, el «no s'entén gent sense cases i cases sense gent» és un lema que connecta fàcilment amb la gent.

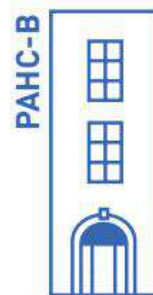

A nivell polític, de fugir de Barcelona, de viure en comunitat i de sentir que ens podem valdre per nosaltres mateixos, que podem autogestionar-nos la vida. Ens vam trobar, però, que els més petits canvis són súper difícils d'assumir. A nivell energètic per exemple no hi ha cap consciència, i és tant còmode el tipus de vida que tenim... tot gràcies al petroli. No som conscients de la feina real que és produir una sola patata, i el gruix del que mengem. Podràs conrear verdures, o criar alguns animals de granja; però el cereal, per exemple, és molta més feina.

## Es pot erradicar a través de l'okupació l'especulació i la gentrificació?



Veig l'okupació a nivell "macropolític" com l'únic mecanisme eficaç per reduir l'especulació amb l'habitatge, perquè ningú deixi un espai buit. Bàsicament, perquè cap altre mecanisme no ha funcionat. Per mi els okupes no són una qüestió antisistema, ja que tot forma part del sistema al cap i a la fi. Però sí que fan una funció molt important, perquè és l'única forma que molts immobles que estan en desús entrin al mercat, i baixi la pressió d'especulació, dels lloguers... Els bens que estaven en desús, aquells que els propietaris se n'obliden, si no tenen una força major que els mogui, amb allò no en faran res, i només els okupes poden fer-hi quelcom. O ho vens o fas quelcom, perquè sinó t'ho ocupen.

Sí, però cal tenir clar què anem a fer, vull dir: un bloc ocupat al barri vell de Manresa per si sol no té molta batalla a plantar contra un procés de gentrificació, però un bloc ocupat que obre una escola popular, on s'hi vinculen 60 famílies i que té la intenció de generar un sentiment de pertinença que ens faciliti organitzar la defensa dels nostres barris, comença a ser un problema per aquells que ens volen fora.

Crec però que ens hem d'anticipar: un procés de gentrificació comença per l'abandonament del barri amb el que es pretén especular. Nosaltres no podem permetre que ens trinxin els nostres barris, cal generar xarxes de suport mutu, estructures populars... que aturin el deteriorament dels nostres barris a tots els nivells, començar a plantar batalla des del minut zero.

La lluita per l'habitatge ja està qüestionant molts dogmes que ens han inculcat sobre la propietat privada, penso que estem sabent jugar bé amb la contradicció sobre el valor de canvi i el valor d'ús i això ens permet afirmar que el capitalisme té errors que només es poden solucionar amb la fi del capitalisme. El que no tinc clar és cap on caminem mentre qüestionem això, ni que estiguem construint un projecte engrescador a nivell global.



## Podem parlar d'una feminització de la pobresa? Com afecta això a l'habitatge i com es pot combatre?

70% de les persones pobres del món són dones. Les dones tenim unes condicions laborals molt pitjors que els homes (sous mes baixos, jornades reduïdes, treball temporal, sense contracte, conciliació laboral...). Tot això juntament amb la doble jornada laboral, encarregar-se de les tasques domèstiques, reproductives i de cures. Per això, amb la mercantilització de l'habitatge, aquesta precarietat laboral es tradueix en precarietat habitacional. Sovint aquesta gestió de la llar (inclosos els desnonaments i tot el que comporta) recau sobre la dona. És per aquest motiu que el Sindicats estan formats principalment per dones, que assumeixen (per amor a l'art però també per necessitat) tot el que comporta formar-ne part (en temps, dedicació, tràmits burocràtics i administratius, buscar alternativa habitacional, etc).

Podem fer formacions no-mixtes per poder aprendre sense machis al costat que et tracten amb condescendència, paternalisme i infantilisme. Blocs com el nostre, gestionats de forma no-mixta, tant en el procés previ com en el futur, ens permeten gestionar nosaltres el sector més masculinitzat de la lluita per l'habitatge. Així doncs, a l'hora que marquem exemple d'alternativa habitacional fora del sistema capitalista i del mercat, també ens distanciem de la violència patriarcal creant comunitats feministes.

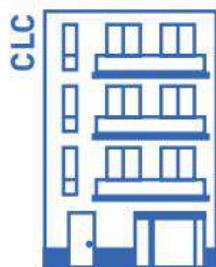

# EXPERIÈNCIES



**CASC ANTIC**  
BARCELONA



**LA GAJETANA**  
MASNOU



**CABANYAL**  
VALÈNCIA

## En quin moment decideixes okupar?

Jo no volia okupar, perquè tinc por i vull estar en un pla més tranquil. Vaig agafar un camí on l'assistenta m'ajudava. Em va dir que m'ajudarien, que aniria a un hostel durant 6 mesos i després em portarien a un pis per mi sol. M'han sortit d'allà molts problemes, no he passat ni un dia allà tranquil.

CASC ANTIC

GAIETANA

Aquest projecte surt d'un altre del Masnou on hi havia 3 pisos: un per a joves, i els altres dos per a militància juvenil. Finalment vam trobar aquesta casa súper antiga, que se li veia bastant potencial i prou fàcil l'entrada. A partir d'aquí va sorgir el fet de veure-ho moltíssim potencial per fer habitatge i centre social. Això combinat amb el fet que des de l'habitatge existia el projecte de fer estructures populars, vam seguir amb l'aposta, vam crear el gimnàs popular i ja començar a fer-hi a baix la part de centre social, a part de recuperar el patrimoni, ja que és una casa que és patrimoni d'Alella.

CABANYAL

El nostre model d'okupació es basa en l'autoorganització de la classe treballadora i l'acció directa per prendre el que se'ns nega. Dotar-nos d'una capacitat organitzativa suficient com per a ser nosaltres mateixes les que suposem un problema a les propietàries i no haguem de crear campanyes per a intermediar i crear lleis que protegeixen el dret a l'habitatge, quan sabem perfectament que des de les institucions no anem a rebre res ara mateix. La nostra aposta és ser suficientment fortes no només per plantar cara, sinó per solucionar els nostres problemes d'accés a l'habitatge.



## Creus que el procés d'okupació es pot fer sol o ha de ser acompanyat?

Acompanyat millor. Perquè arribarà un dia on et voldran fer fora i si no saps què fer t'enganyaran; o si estàs sol, vindrà la policia i et farà fora a patades, faran coses il·legals. Si no tens gent que pugui estar al teu costat en aquell moment, acabaràs fotut.

Jo en el meu cas, tinc el Sindicat d'Habitatge del Casc Antic, i la veritat és que m'ajuden moltíssim. Després també tinc tots els altres sindicats, perquè quan passa qualsevol cosa, el primer sindicat que estarà amb mi serà Casc Antic, però després també respondrà més gent d'altres sindicats.



CASC ANTIC



GAIETANA

Suposo que depèn. Jo penso que s'ha de fer acompanyat del moviment sempre, perquè tothom sap que la policia vulnera tots els drets que pots i més, i quan estàs sola és molt més fàcil que quan et vinguin a identificar et vulguin fer fora al moment, [...] els moments de tensió, si te'ls manges sol són més difícils. Però també quelcom curiós és que jo ho pensava fermament així i amb la xarxa, després et trobes famílies que tenen un aguante de tot el que han viscut, i unes coses que acaben entrant en un lloc i d'allà no els treu ni cristo.

# Quina és la importància d'aquests projectes i de la lluita per l'habitatge a llarg termini?

## GAIETANA

A nivell social jo crec que hem canviat la mítica frase d'okupa amb "c" o okupa amb "k", doncs al diari d'Alella surt "els okupes bons de la Gaietana" i coses així. Això està bastant bé, perquè li dones un nom a l'okupació i un caire polític i neteges una mica tota aquesta mala propaganda que es fa.

Es tracta de ser un model a seguir d'alguna manera en la militància. Que se puede, que hi ha feina, hi ha molt aguante i molta lluita però que comencis de jove i vegis que no és que tires pals de cec. Que a vegades la militància pot cremar una mica depèn de la temporada i tenir coses així potents és important.

## CABANYAL

Nosaltres creiem que la problemàtica i la lluita per l'habitatge ara mateix és el focus de conflicte més productiu que tenim a l'hora d'incidir políticament i a l'hora d'organitzar-nos com a classe treballadora. A partir d'aquí es poden unificar tota la resta de lluites, però aquesta es la base sobre la que s'han de construir les coses. Evidentment no ens podem quedar només amb l'habitatge, nosaltresensem que això és simplement un primer pas per a la socialització dels mitjans de producció. Quina millor manera que anar socialitzant ja en el teu barri.

## Perquè creus que aquest estiu han fet aquesta campanya contra els okupes?

Estan sortint notícies i tonteries que estan dient “si vas a comprar el pa, t’okuparan la casa; són unes màfies, etc”. Però la veritat és que jo mai he vist això, mai hem okupat un pis d’una persona o una família, sinó al contrari. Nosaltres anem a pels rics, bancs, empreses grans... Si un pis està dos o tres anys buit, millor que l’aprofiti algú que està al carrer amb els seus fills.

CASC ANTIC

GAJETANA

Crec que hi ha dues coses prou clares: una, que amb el moviment per l’habitatge s’han fet molt més públiques [les okupacions] i amb un contingut molt més polític; i la segona, que el COVID ha precaritzat moltíssim més a la gent i, per tant, molta més gent es comença a plantejar l’okupació com no ho plantejava abans. Llavors, o ho frenen ara i “es tu culpa, no del sistema” i “okupar esta mal” o de cop i volta tothom veurà que la propietat privada és una merda.

CABANYAL

És un tema que s’ha parlat a tot arreu. Al Cabanyal ja portem un temps llarg en què s’ha produït una criminalització de l’okupació, però no actual, sinó que s’estava produint des que s’acaba el projecte de prolongació del PP. L’enemic a batre ja no era l’ajuntament, les drogues ni la degradació, sinó els okupes, perquè tots els petits propietaris que veien perillar el seu patrimoni per culpa d’un pla urbanístic del PP, un cop salvat això, volien la revalorització.

